

jura[®]



X4 (EA/SA/INTA)
Bedienungsanleitung



Originalbedienungsanleitung
Lesen Sie die Bedienungsanleitung, bevor Sie das Gerät verwenden

JURA Type 775

Ihre X4

1 Bedienelemente	4
2 Für Ihre Sicherheit	6
Bedienungsanleitung beachten	6
Bestimmungsgemäße Verwendung	6
Einschränkung des Nutzerkreises	6
Nutzung durch Kinder	7
Umgang mit Beschädigungen	7
Beschädigungen vermeiden	8
Stromschlaggefahr	9
Verbrennungs-, Verbrühungs- und Verletzungsgefahr	9
3 Vorbereiten und in Betrieb nehmen	10
Gerät aufstellen	10
Bohnenbehälter füllen	10
Wasserhärte ermitteln	10
Erste Inbetriebnahme	11
Ihre X4 steuern – das JURA Cockpit	12
4 Zubereitung	12
Espresso und Kaffee	13
Americano und Lungo	13
Espresso doppio	13
Heißwasser	13
Mahlwerk einstellen	14
Produkteinstellungen anpassen	14
5 Täglicher Betrieb	15
Gerät ein- und ausschalten	15
Wassertank füllen	15
Pflegetmaßnahmen	16
6 Geräteeinstellungen	16
7 Pflege	18
Gerät spülen	18
Filter einsetzen/wechseln	18
Gerät reinigen	19
Gerät entkalken	20
Wassertank entkalken	21
Bohnenbehälter reinigen	22

8	Meldungen im Display	22
9	Störungen beheben	23
10	Transport und umweltgerechte Entsorgung	24
	Transport / System leeren	24
	Entsorgung	24
11	Technische Daten	25
12	Index	26
13	JURA-Kontakte / Rechtliche Hinweise	28

1 Bedienelemente

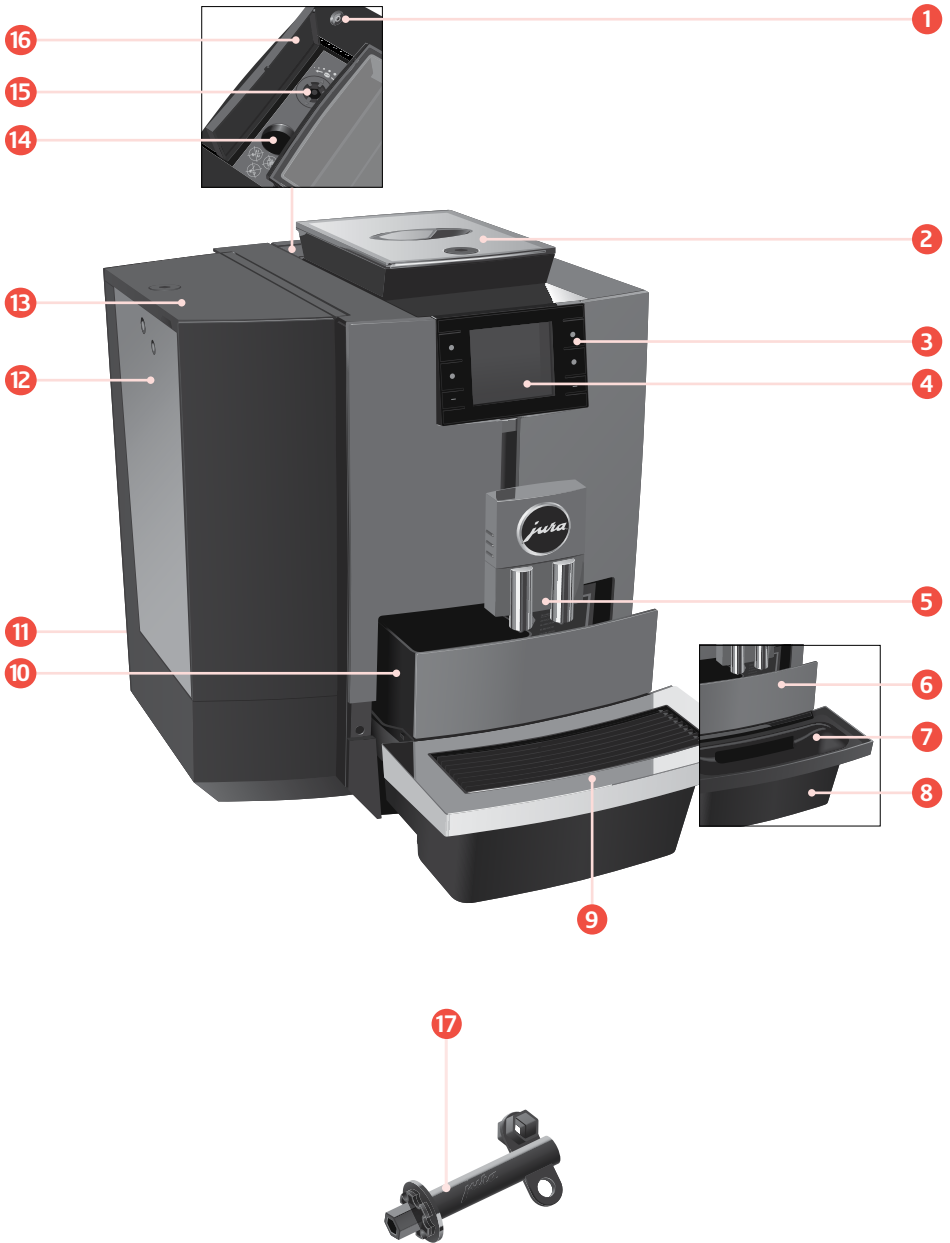

- 1 Taste Ein/Aus 
- 2 Bohnenbehälter mit Aromaschutzdeckel (abschließbar)
- 3 Variable Tasten (Funktion der Tasten abhängig von der jeweiligen Displayanzeige)
- 4 Display
- 5 Höhenverstellbarer Kaffeeauslauf (mit Heißwasserauslauf)
- 6 Einsatz mit Blende
- 7 Einsatz für Restwasserschale
- 8 Restwasserschale
- 9 Tassenplattform
- 10 Kaffeesatzbehälter
- 11 Netzkabel (Geräterückseite)
- 12 Wassertank
- 13 Abdeckung Wassertank (abschließbar)
- 14 Einfülltrichter für Reinigungstablette
- 15 Drehrad Mahlgradeinstellung
- 16 Abdeckung
- 17 Schlüssel für Aromaschutzdeckel, Abdeckung Wassertank und Drehrad Mahlgradeinstellung

Serviceschnittstelle für optional erhältlichen JURA Wi-Fi Connect / Payment Connect / MDB Connect



2 Für Ihre Sicherheit

Bedienungsanleitung beachten

Lesen und beachten Sie diese Bedienungsanleitung vollständig vor Gebrauch des Geräts. Halten Sie diese Bedienungsanleitung beim Gerät verfügbar und geben Sie sie an nachfolgende Anwender weiter.

Die Nichtbeachtung der Bedienungsanleitung kann zu schweren Verletzungen bzw. Sachschäden führen. Sicherheitshinweise sind daher wie folgt gekennzeichnet:

⚠️ WARNUNG Kennzeichnet Sachverhalte, die zu schweren Verletzungen bzw. Lebensgefahr führen können.

⚠️ VORSICHT Kennzeichnet Sachverhalte, die zu leichten Verletzungen führen können.

VORSICHT Kennzeichnet Sachverhalte, die zu Sachschäden führen können.

Bestimmungsgemäße Verwendung

Dieses Gerät ist zur Verwendung durch Fachpersonal oder geschultes Personal in Geschäften, in der Leichtindustrie und in landwirtschaftlichen Betrieben vorgesehen oder zur kommerziellen Verwendung durch Laien. Es dient nur der Kaffeezubereitung und dem Erwärmen von Wasser. Jede andere Verwendung gilt als nicht bestimmungsgemäß.

Einschränkung des Nutzerkreises

Personen, einschließlich Kindern, die aufgrund ihrer

- physischen, sensorischen oder geistigen Fähigkeiten oder
- Unerfahrenheit oder Unkenntnis

nicht in der Lage sind, das Gerät sicher zu bedienen, dürfen das Gerät nicht ohne Aufsicht oder Anweisung durch eine verantwortliche Person nutzen.

Bei Verwendung der Filterpatrone CLARIS Pro Smart+ / Pro Smart maxi oder eines JURA Wi-Fi Connect / Payment Connect / MDB Connect werden Funkverbindungen aufgebaut. Konkrete Angaben zum genutzten Frequenzband und zur max. Sendeleistung entnehmen Sie dem Kapitel »Technische Daten«.

Nutzung durch Kinder

Kinder müssen mögliche Gefahren einer falschen Bedienung erkennen und verstehen können:

- Halten Sie **Kinder unter 8 Jahren** vom Gerät fern bzw. beaufsichtigen Sie diese ständig.
- **Kinder ab 8 Jahren** dürfen das Gerät nur ohne Aufsicht bedienen, wenn sie über den sicheren Umgang damit aufgeklärt wurden.
- Kinder dürfen Reinigungs- und Wartungsarbeiten nicht ohne Aufsicht durch eine verantwortliche Person durchführen.
- Lassen Sie Kinder nicht mit dem Gerät spielen.

Umgang mit Beschädigungen

Verwenden Sie kein Gerät oder Netzkabel mit Beschädigungen. Ein folgender Stromschlag kann tödlich enden.

- Bei Hinweisen auf Beschädigungen, trennen Sie das Gerät vom Netz. Schalten Sie hierfür die X4 mit der Taste Ein/Aus  aus. Ziehen Sie erst dann den Netzstecker aus der Netzsteckdose.
- Lassen Sie **Reparaturen am Gerät und fest angeschlossener Netzkabel** ausschließlich von autorisierten JURA-Servicestellen durchführen. Unsachgemäße Reparaturen können zu Folgeschäden führen.

Beschädigungen vermeiden

So vermeiden Sie Beschädigungen am Gerät und am Netzkabel:

- Verwenden Sie die X4 und das Netzkabel nicht in der Nähe von heißen Oberflächen.
- Scheuern Sie das Netzkabel nicht an scharfen Kanten, klemmen Sie es nicht ein.
- Lassen Sie das Netzkabel niemals lose herabhängen. Das Netzkabel kann zur Stolperfalle werden oder beschädigt werden.
- Schützen Sie die X4 vor Witterungseinflüssen und direkter Sonneneinstrahlung.
- Schließen Sie die X4 nur an Netzspannung gemäß Typenschild an. Das Typenschild ist auf deren Unterseite angebracht.
- Schließen Sie die X4 direkt an eine Haussteckdose an. Bei der Verwendung von Mehrfachsteckdosen oder Verlängerungskabeln besteht Überhitzungsgefahr.
- Verwenden Sie weder alkalische noch alkoholische Reinigungsmittel, sondern nur milde Reinigungsmittel und ein weiches Tuch.
- Verwenden Sie keine mit Zusatzstoffen behandelten oder karamellisierten Kaffeebohnen.
- Füllen Sie den Wassertank ausschließlich mit frischem, kaltem und kohlenstofffreiem Wasser.
- Schalten Sie das Gerät bei längerer Abwesenheit mit der Taste Ein/Aus  aus und entfernen Sie den Netzstecker aus der Netzsteckdose.
- Verwenden Sie ausschließlich Original-Pflegeprodukte von JURA. Nicht von JURA ausdrücklich empfohlene Produkte können Ihre X4 beschädigen.

Stromschlaggefahr

Wasser leitet Strom. Bringen Sie Wasser und Strom nicht in Kontakt:

- Fassen Sie den Netzstecker niemals mit feuchten Händen an.
- Tauchen Sie die X4 und das Netzkabel nicht in Wasser.
- Stellen Sie die X4 und ihre Einzelteile nicht in die Spülmaschine.
- Schalten Sie die X4 vor Reinigungsarbeiten mit der Taste Ein/Aus  aus. Wischen Sie die X4 stets feucht, aber niemals nass ab und schützen Sie sie vor dauerhaftem Spritzwasser. Die X4 darf nicht mit einem Wasserstrahl gereinigt werden.
- Die X4 ist nicht zur Aufstellung auf einer Fläche geeignet, wo ein Wasserstrahl angewendet werden kann.

Verbrennungs-, Verbrühungs- und Verletzungsgefahr

- Berühren Sie die Ausläufe nicht während des Betriebs. Benutzen Sie die vorgesehenen Griffe.
- Ihre X4 ist optional über mobile Endgeräte fernsteuerbar. Stellen Sie sicher, dass bei der Zubereitung eines Produkts oder Auslösen eines Pflegeprogramms keine Dritten gefährdet werden – etwa durch Kontakt mit den Ausläufen.

3 Vorbereiten und in Betrieb nehmen

Gerät aufstellen



- ▶ Wählen Sie den Standort Ihrer X4 so, dass sie vor Überhitzung geschützt ist. Achten Sie darauf, dass die Lüftungsschlitze nicht abgedeckt werden.
- ▶ Stellen Sie die X4 auf eine waagerechte, gegen Wasser unempfindliche Fläche (Höhe mind. 80 cm).

Bohnenbehälter füllen

Der Aromaschutzdeckel des Bohnenbehälters ist abschließbar (Schlüssel im Lieferumfang enthalten).

VORSICHT

Kaffeebohnen, die mit Zusatzstoffen (z.B. Zucker) behandelt sind, gemahlener sowie gefriergetrockneter Kaffee beschädigen das Mahlwerk.

- ▶ Füllen Sie ausschließlich geröstete Kaffeebohnen ohne Nachbehandlung in den Bohnenbehälter.
- ▶ Entfernen Sie den Aromaschutzdeckel.
- ▶ Füllen Sie Kaffeebohnen in den Bohnenbehälter und schließen Sie den Aromaschutzdeckel.

Wasserhärte ermitteln

Während der ersten Inbetriebnahme müssen Sie die Wasserhärte einstellen. Ist Ihnen die Härte Ihres verwendeten Wassers bekannt, fahren Sie direkt fort im folgenden Abschnitt. Kennen Sie die Wasserhärte nicht, können Sie diese zunächst ermitteln:

- ▶ Halten Sie das mitgelieferte Aquadur®-Teststäbchen 1 Sekunde unter fließendes Wasser. Schütteln Sie das Wasser ab.
- ▶ Warten Sie ca. 1 Minute.
- ▶ Lesen Sie den Wasserhärtegrad anhand der Verfärbungen des Aquadur®-Teststäbchens und der Beschreibung auf der Verpackung ab.

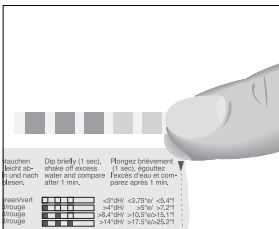

Erste Inbetriebnahme

⚠ WARNUNG

Lebensgefahr durch Stromschlag bei Betrieb mit schadhafem Netzkabel.

- Nehmen Sie nie ein Gerät mit Beschädigungen oder schadhafem Netzkabel in Betrieb.

VORSICHT

Milch, kohensäurehaltiges Mineralwasser oder andere Flüssigkeiten können den Wassertank oder das Gerät beschädigen.

- Füllen Sie ausschließlich frisches, kaltes Wasser in den Wassertank.

Voraussetzung: Der Bohnenbehälter ist gefüllt.

- Stecken Sie den Netzstecker in eine Netzsteckdose.
- Drücken Sie die Taste Ein/Aus , um die X4 einzuschalten.
»Sprachauswahl«
- Drücken Sie die Taste \triangleright oder \triangleleft , bis die gewünschte Sprache angezeigt wird, z.B. »Deutsch«.
- Drücken Sie die Taste »Speichern«.
»Wasserhärte«

i Eine Beschreibung zur Ermittlung der Wasserhärte finden Sie im vorangehenden Abschnitt.

- Drücken Sie die Taste \triangleright oder \triangleleft , um die Einstellung der Wasserhärte zu ändern.
- Drücken Sie die Taste »Speichern«.
»Filterbetrieb« / »Filter einsetzen«
- Entfernen Sie den Wassertank und spülen Sie ihn mit kaltem Wasser aus.
- Klappen Sie die Filterhalterung auf.
- Setzen Sie die Filterpatrone CLARIS Pro Smart+ / Pro Smart maxi mit leichtem Druck in den Wassertank ein.
- Schließen Sie die Filterhalterung. Sie rastet hörbar ein.
- Füllen Sie den Wassertank mit frischem, kaltem Wasser und setzen Sie ihn wieder ein.

i Das Gerät erkennt automatisch, dass Sie soeben die Filterpatrone eingesetzt haben.

»Filter wird gespült«, Wasser fließt direkt in die Restwasserschale.

»System wird gefüllt«

»Gerät heizt auf«

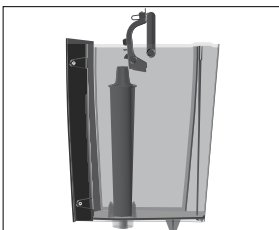

»Gerät spült«

Der Startbildschirm wird angezeigt. Ihre X4 ist nun betriebsbereit.



Ihre X4 steuern – das JURA Cockpit

Mit dem **JURA Cockpit** steuern Sie Ihre X4. Drücken Sie **2 Sekunden** die Taste **>**, um das JURA Cockpit aufzurufen.

Symbol	Bedeutung
	Bereich »Pflege« (blau)
	Bereich »Geräteeinstellung« (grün)
	Filterbetrieb

4 Zubereitung

Spezialitäten:

Seite  

»Espresso«

»Americano«

»Kaffee«

»Heißwasser«

Seite  

»Kaffee Spezial«

»Lungo«



»Espresso doppio«

»Heißwasser für Grüntee«

Grundsätzliches zur Zubereitung:

Ziel	Vorgehen
Kaffeestärke eines Einzelprodukts ändern	Taste < oder > während des Mahlvorgangs drücken
Menge eines Einzelprodukts ändern	Taste < oder > während der Zubereitung drücken

i Je länger Sie beim Drücken auf den Tasten **<** und **>** verweilen, desto schneller verändert sich Ihre Einstellung.

Ziel	Vorgehen
Menge eines Einzelprodukts dauerhaft speichern	Direkt nach der Zubereitung die Taste »Speichern« drücken
Menge, Kaffeestärke und Temperatur eines beliebigen Produkts ändern	2 Sekunden auf die Taste eines Produkts drücken und unter »Produkteinstellungen« die gewünschten Einstellungen vornehmen
Weitere Produkte anzeigen	Taste > drücken, um die zweite Produktseite   anzuzeigen
2 Kaffeespezialitäten zubereiten (alle Kaffeespezialitäten außer Espresso doppio)	2 x innerhalb von 2 Sekunden auf die Zubereitungstaste drücken
Zubereitung stoppen	Taste »X« drücken

Heiß schmeckt Kaffee am besten. Eine kalte Porzellantasse entzieht dem Getränk Hitze – und Geschmack. Wir empfehlen Ihnen daher, die Tassen vorzuwärmen. Einen Tassenwärmer von JURA erhalten Sie bei Ihrem Fachhändler.

Espresso und Kaffee

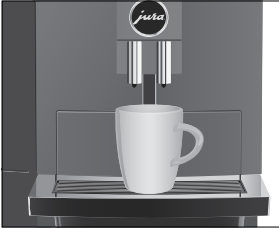

Beispiel: Kaffee

- Stellen Sie eine Tasse unter den Kaffeeauslauf.
 - Drücken Sie die Taste »Kaffee« (auf Seite ●○).
- Die voreingestellte Wassermenge des Kaffees fließt in die Tasse.

Americano und Lungo

Beim Americano und Lungo kombiniert die X4 den Kaffee in einer speziellen Zubereitungsmethode mit heißem Wasser. So entsteht eine vollmundige und besonders leicht bekömmliche Kaffeespezialität. Die Menge dieses zusätzlichen Wassers können Sie ändern (siehe Kapitel 4 »Zubereitung – Produkteinstellungen anpassen«).

Espresso doppio

»Doppio« ist italienisch und bedeutet »doppelt«. Bei der Zubereitung von Espresso doppio werden nacheinander zwei Espresso zubereitet. Resultat ist eine besonders kräftige und aromatische Kaffeespezialität.

Heißwasser

Die X4 bietet Ihnen die Möglichkeit, verschiedene Varianten von Heißwasser zuzubereiten:

- »Heißwasser«
- »Heißwasser für Grüntee«

⚠ VORSICHT

Verbrühungsgefahr durch heiße Wasserspritzer.

- Vermeiden Sie direkten Hautkontakt.

Beispiel: Heißwasser für Grüntee

Voraussetzung: Der Startbildschirm wird angezeigt.

- Stellen Sie eine Tasse unter den Heißwasserauslauf.
- Drücken Sie die Taste »Heißwasser für Grüntee« (auf Seite ○●).

Die voreingestellte Wassermenge fließt in die Tasse.



Mahlwerk einstellen

Sie können das Mahlwerk dem Röstgrad Ihres Kaffees anpassen.

Die richtige Mahlgradeinstellung erkennen Sie daran, dass der Kaffee gleichmäßig aus dem Kaffeeauslauf fließt. Zudem entsteht eine feine, dichte Crema.

Sie können den Mahlgrad mit dem mitgelieferten Schlüssel einstellen.

- Öffnen Sie die Abdeckung hinter dem Bohnenbehälter.
- Stellen Sie den Drehknopf Mahlgradeinstellung in die gewünschte Position.
- Schließen Sie die Abdeckung.



Produkteinstellungen anpassen

Drücken Sie **ca. 2 Sekunden** die Taste eines Produkts, um zu den Einstellmöglichkeiten zu gelangen:

- »**Produkteinstellungen**«: Nehmen Sie individuelle Einstellungen wie Kaffeestärke, Wassermenge etc. vor.
- »**Produkt umplatzieren**«: Ersetzen Sie die Produkte auf dem Startbildschirm durch Ihre Favoriten.

Die dauerhaften Einstellungen im Programmiermodus folgen immer dem gleichen Muster.

Beispiel: So ändern Sie die Kaffeestärke von einem Kaffee.

- Drücken Sie **ca. 2 Sekunden** die Taste »**Kaffee**«.
- Drücken Sie die Taste »**Produkteinstellungen**«, »**Kaffeestärke**«

i Abhängig vom gewählten Produkt sind unterschiedliche Einstellungen möglich: Drücken Sie die Taste ◀ oder ▶, um durch die verschiedenen Einstellmöglichkeiten zu navigieren.

- Drücken Sie die Taste > oder <, um die Einstellung zu ändern.
- Drücken Sie die Taste »**Speichern**«.
- Drücken Sie die Taste »**X**«, um wieder zum Startbildschirm zu gelangen.

5 Täglicher Betrieb

Gerät ein- und ausschalten



- ▶ Stellen Sie ein Gefäß unter den Kaffeeauslauf.
- ▶ Drücken Sie die Taste Ein/Aus ϕ .

»Gerät spült«

Ihre X4 ist ein- bzw. ausgeschaltet.

- ▶ **i** Beim Ausschalten wird das System nur dann gespült, wenn eine Kaffeespezialität zubereitet wurde.

Wassertank füllen

Die tägliche Pflege des Geräts und die Hygiene im Umgang mit Milch, Kaffee und Wasser sind entscheidend für ein konstant perfektes Kaffeeresultat in der Tasse. Wechseln Sie deshalb **täglich** das Wasser.

VORSICHT

Milch, kohlenensäurehaltiges Mineralwasser oder andere Flüssigkeiten können den Wassertank oder das Gerät beschädigen.

- ▶ Füllen Sie ausschließlich frisches, kaltes Wasser in den Wassertank.

Sie können die Abdeckung des Wassertanks mit dem mitgelieferten Schlüssel abschließen.

- ▶ Öffnen Sie die Abdeckung des Wassertanks.
- ▶ Entfernen Sie den Wassertank und spülen Sie ihn mit kaltem Wasser aus.
- ▶ Füllen Sie den Wassertank mit frischem, kaltem Wasser und setzen Sie ihn wieder ein.
- ▶ Schließen Sie die Abdeckung des Wassertanks.

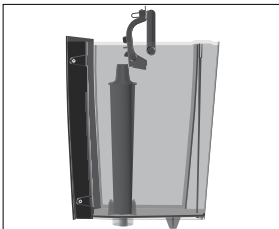



Pflegemaßnahmen

Eine optimale Kaffeequalität ist von vielen Faktoren abhängig. Eine wichtige Voraussetzung ist die stete Pflege Ihrer X4. Führen Sie folgende Maßnahmen durch:

Pflegemaßnahme	täglich	bei Bedarf	Anmerkung
Restwasserschale und Kaffeesatzbehälter leeren und mit warmem Wasser spülen (der Einsatz für die Restwasserschale, die Restwasserschale und der Kaffeesatzbehälter sind spülmaschinengeeignet)	▪		Leeren Sie den Kaffeesatzbehälter immer bei eingeschaltetem Gerät. Nur so wird der Kaffeesatzzähler wieder zurückgesetzt.
Wassertank spülen	▪		
Geräteoberfläche mit einem sauberen, weichen, feuchten Tuch (z. B. Mikrofaser) abwischen	▪		
Innenwände des Wassertanks mit einer Bürste reinigen		▪	
Ober- und Unterseite der Tassenplattform reinigen		▪	
Restwasserschale und Kaffeesatzbehälter gründlich reinigen		▪	

i Informationen zur Pflege Ihrer X4 finden Sie auch im Bereich »Pflege«  im Programmpunkt »Informationen«.

6 Geräteeinstellungen

Drücken Sie **2 Sekunden** die Taste , um das JURA Cockpit aufzurufen. Im Abschnitt »Geräteeinstellung«  können Sie folgende Einstellungen vornehmen:

Programmpunkt	Erläuterung
Seite 	
»Ausschalten nach«	Automatische Ausschaltzeit einstellen, um Energie zu sparen (Ausschalten nach 15 Minuten, 30 Minuten oder 1–9 Stunden nach der letzten Aktion am Gerät)
»Wasserhärte«	Wasserhärte des verwendeten Wassers einstellen (1 °dH bis 30 °dH), um eine Verkalkung Ihres Geräts zu vermeiden
»Produktname«	Produktbilder mit/ohne Produktnamen auf dem Startbildschirm anzeigen
»Einheiten«	Einheit der Wassermenge einstellen (ml oder oz)

Programmpunkt	Erläuterung
Seite ○ ● ○	
»Sprachauswahl«	Sprache einstellen
»Werkseinstellungen«	Ihre X4 auf Werkseinstellungen zurücksetzen (danach schaltet sich das Gerät aus)
»System leeren«	Das System leeren, um die X4 beim Transport vor Frostschäden zu schützen (siehe Kapitel 10 »Transport und umweltgerechte Entsorgung – Transport / System leeren«)
»Version«	Software-Version einsehen
Seite ○ ○ ●	
»Sperrern/Freigeben«	Einzelne Produkte sperren oder wieder freigeben
»Produkteinstellungen«	Definieren, ob die dauerhaften Produkteinstellungen verändert werden dürfen.
»Einmalige Einstellungen«	Einmalige Einstellungen während der Zubereitung erlauben / nicht erlauben
»Zubehör«	<p>Bei Verwendung des JURA Wi-Fi Connect Unterpunkt »Wi-Fi Verbindung«: Ihre X4 mit der App von JURA (J.O.E.*) verbinden Unterpunkt »QR-Code«: Ihre X4 per Funk mit einem JURA-Beistellgerät verbinden</p> <p>Bei Verwendung des JURA Payment Connect Unterpunkt »QR-Code«: (aktiv, inaktiv) Wenn Sie die Funktion zum ersten Mal auf »aktiv« setzen, erscheint ein QR-Code, den Sie scannen können, um das Setup des Pocket Pilot auszuführen. Weitere Informationen unter jura.com/payment Unterpunkt »Reset Payment Connect«: Den eingesetzten Payment Connect auf Werkseinstellung zurücksetzen</p> <p>Bei Verwendung des JURA MDB Connect Weitere Informationen unter jura.com/payment</p>

7 Pflege

Grundsätzliches zur Pflege:

- Drücken Sie **2 Sekunden** die Taste **>**, um das JURA Cockpit aufzurufen. Die Pflege Ihrer X4 steuern Sie im Abschnitt **⚡**.
- Im Cockpit Ihrer X4 werden durchzuführende Pflegeprogramme in Form rot hinterlegter Meldungen dargestellt. Drücken Sie die Taste der entsprechenden Meldung, um direkt in das Pflegeprogramm einzusteigen.
Kurz bevorstehende Pflegeprogramme signalisiert Ihre X4 mit einer Balkenanzeige innerhalb der Meldung.
- Führen Sie das jeweilige Pflegeprogramm durch, sobald Sie dazu aufgefordert werden.

Gerät spülen



Sie können die Kaffeespülung jederzeit manuell auslösen.

Voraussetzung: Der Startbildschirm wird angezeigt.

- ▶ Stellen Sie ein Gefäß unter den Kaffeeauslauf.
- ▶ Drücken Sie **2 Sekunden** die Taste **>**, um das JURA Cockpit aufzurufen.
- ▶ Drücken Sie die Taste **⚡**.
- ▶ Drücken Sie die Taste **»Kaffeespülung«**, um den Spülvorgang auszulösen.

»Gerät spült«

Der Vorgang stoppt automatisch.

Filter einsetzen/wechseln

Sobald die Filterpatrone erschöpft ist (abhängig von der eingestellten Wasserhärte), verlangt die X4 einen Filterwechsel.

- i** Ihre X4 muss nicht mehr entkalkt werden, wenn Sie die Filterpatrone CLARIS Pro Smart+ / Pro Smart maxi verwenden.
- i** Filterpatronen CLARIS Pro Smart+ / Pro Smart maxi sind im Fachhandel erhältlich.

Voraussetzung: Im Cockpit steht **»Filter«**, wenn die Kapazität des eingesetzten Filters erschöpft ist.

- ▶ Entfernen Sie den Wassertank und leeren Sie ihn.
- ▶ Klappen Sie die Filterhalterung auf und entfernen Sie die **alte** Filterpatrone CLARIS Pro Smart+ / Pro Smart maxi.

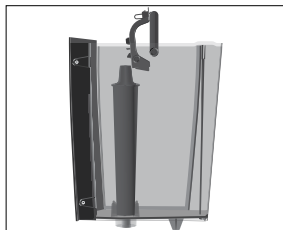

- ▶ Setzen Sie eine **neue** Filterpatrone CLARIS Pro Smart+ / Pro Smart maxi mit leichtem Druck in den Wassertank ein.
- ▶ Schließen Sie die Filterhalterung. Sie rastet hörbar ein.
- ▶ Füllen Sie den Wassertank mit frischem, kaltem Wasser und setzen Sie ihn wieder ein.
Das Gerät erkennt automatisch, dass Sie soeben die Filterpatrone eingesetzt/gewechselt haben.
»Filter wird gespült«, Wasser fließt direkt in die Restwasserschale.

Gerät reinigen

Nach 180 Zubereitungen oder 80 Einschaltspülungen verlangt die X4 eine Reinigung.

VORSICHT

Schäden am Gerät und Rückstände im Wasser durch falsche Reiniger sind nicht auszuschließen.

- ▶ Verwenden Sie ausschließlich original JURA-Pflegeprodukte.

- ! Das Reinigungsprogramm dauert ca. 20 Minuten.
- ! Unterbrechen Sie das Reinigungsprogramm nicht. Die Reinigungsqualität wird dadurch beeinträchtigt.
- ! JURA-Reinigungstabletten sind im Fachhandel erhältlich.

Voraussetzung: Im Cockpit steht »Reinigung«.

- ▶ Drücken Sie **2 Sekunden** die Taste >, um das JURA Cockpit aufzurufen.
- ▶ Drücken Sie die Taste »Reinigung«.
- ▶ Drücken Sie die Taste »Starten«.
»Kaffeesatzbehälter leeren«
- ▶ Leeren Sie die Restwasserschale und den Kaffeesatzbehälter und setzen Sie diese wieder ein.
»Reinigung«
- ▶ Stellen Sie ein Gefäß unter den Kaffeeauslauf.
- ▶ Drücken Sie die Taste »Weiter«.
Wasser fließt aus dem Kaffeeauslauf.
Der Vorgang unterbricht, »Tablette einwerfen«.
- ▶ Öffnen Sie die Abdeckung hinter dem Bohnenbehälter.



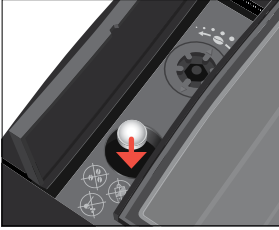

- ▶ Werfen Sie eine JURA-Reinigungstablette in den Einfülltrichter.
- ▶ Schließen Sie die Abdeckung.
- ▶ Drücken Sie die Taste »Weiter«.
Es fließt mehrmals Wasser aus dem Kaffeeauslauf.
»Kaffeesatzbehälter leeren«
- ▶ Leeren Sie die Restwasserschale und den Kaffeesatzbehälter und setzen Sie diese wieder ein.

Gerät entkalken

Die X4 verkalkt gebrauchsbedingt und verlangt automatisch eine Entkalkung. Die Verkalkung hängt vom Härtegrad Ihres Wassers ab.

- ❗ Wenn Sie eine Filterpatrone CLARIS Pro Smart+ / Pro Smart maxi verwenden, erscheint keine Aufforderung zum Entkalken.

⚠ VORSICHT

Reizungen durch Haut- und Augenkontakt mit dem Entkalkungsmittel sind nicht auszuschließen.

- ▶ Vermeiden Sie Haut- und Augenkontakt.
- ▶ Spülen Sie das Entkalkungsmittel mit klarem Wasser ab. Nach Augenkontakt Arzt aufsuchen.

VORSICHT

Schäden am Gerät und Rückstände im Wasser durch falsche Entkalkungsmittel sind nicht auszuschließen.

- ▶ Verwenden Sie ausschließlich original JURA-Pflegeprodukte.

VORSICHT

Bei Unterbrechung des Entkalkungsvorgangs sind Schäden am Gerät nicht auszuschließen.

- ▶ Führen Sie die Entkalkung komplett durch.

VORSICHT

Schäden an empfindlichen Flächen (z.B. Marmor) durch Kontakt mit dem Entkalkungsmittel sind nicht auszuschließen.

- ▶ Entfernen Sie Spritzer sofort.

- ❗ Das Entkalkungsprogramm dauert ca. 20 Minuten.
- ❗ JURA-Entkalkungstabletten sind im Fachhandel erhältlich.

Voraussetzung: Im Cockpit steht »Entkalkung«.

- ▶ Drücken Sie **2 Sekunden** die Taste >, um das JURA Cockpit aufzurufen.
- ▶ Drücken Sie die Taste »Entkalkung«.
- ▶ Drücken Sie die Taste »Starten«.
»Restwasserschale leeren«

- ▶ Leeren Sie die Restwasserschale und den Kaffeesatzbehälter und setzen Sie diese wieder ein.

»Mittel in Tank«

- ▶ Entfernen Sie den Wassertank und leeren Sie ihn.
- ▶ Lösen Sie 3 JURA-Entkalkungstabletten in einem Gefäß vollständig in 600 ml Wasser auf. Dies kann einige Minuten dauern.
- ▶ Füllen Sie die Lösung in den **leeren** Wassertank und setzen Sie ihn ein.

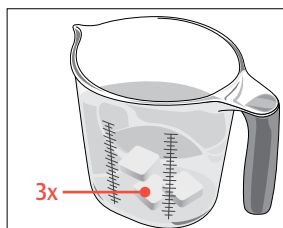

- ▶ Stellen Sie ein Gefäß unter den Kaffeeauslauf.
 - ▶ Drücken Sie die Taste »Weiter«.
Es fließt mehrmals Wasser aus der Heißwasserdüse.
- »Restwasserschale leeren«.
- ▶ Leeren Sie die Restwasserschale und den Kaffeesatzbehälter und setzen Sie diese wieder ein.
- »Wassertank spülen« / »Wassertank füllen«



- ▶ Leeren Sie das Gefäß und stellen Sie es wieder unter den Kaffeeauslauf.
 - ▶ Entfernen Sie den Wassertank und spülen Sie ihn gründlich aus.
 - ▶ Füllen Sie den Wassertank mit frischem, kaltem Wasser und setzen Sie ihn wieder ein.
 - ▶ Drücken Sie die Taste »Weiter«.
Es fließt mehrmals Wasser aus der Heißwasserdüse und aus der Feinschaumdüse.
- »Restwasserschale leeren«
- ▶ Leeren Sie die Restwasserschale und den Kaffeesatzbehälter und setzen Sie diese wieder ein.

i Im Falle eines unvorhergesehenen Abbruchs des Entkalkungsvorgangs spülen Sie den Wassertank gründlich aus.

Wassertank entkalken

Der Wassertank kann verkalken. Um eine einwandfreie Funktion zu gewährleisten, sollten Sie von Zeit zu Zeit den Wassertank entkalken.

- ▶ Entfernen Sie den Wassertank.
- ▶ Falls Sie eine Filterpatrone CLARIS Pro Smart+ / Pro Smart maxi verwenden, entfernen Sie diese.
- ▶ Lösen Sie 3 JURA-Entkalkungstabletten im vollständig gefüllten Wassertank auf.

- Lassen Sie den Wassertank mit der Entkalkungslösung mehrere Stunden (z.B. über Nacht) stehen.
- Leeren Sie den Wassertank und spülen Sie ihn gründlich aus.
- Falls Sie eine Filterpatrone CLARIS Pro Smart+ / Pro Smart maxi verwenden, setzen Sie diese wieder ein.
- Füllen Sie den Wassertank mit frischem, kaltem Wasser und setzen Sie ihn wieder ein.

Bohnenbehälter reinigen

Kaffeebohnen können eine leichte Fettschicht aufweisen, die an den Wänden des Bohnenbehälters zurückbleibt. Diese Rückstände können das Kaffeeergebnis negativ beeinflussen. Reinigen Sie deshalb von Zeit zu Zeit den Bohnenbehälter.

Voraussetzung: Im Display steht »Bohnenbehälter füllen«.

- Schalten Sie das Gerät mit der Taste Ein/Aus  aus.
- Entfernen Sie den Aromaschutzdeckel.
- Reinigen Sie den Bohnenbehälter mit einem trockenen, weichen Tuch.
- Füllen Sie Kaffeebohnen in den Bohnenbehälter und schließen Sie den Aromaschutzdeckel.

8 Meldungen im Display

Meldungen auf dem Startbildschirm

Meldung	Ursache/Folge	Maßnahme
»Wassertank füllen«	Der Wassertank ist leer. Keine Zubereitung möglich.	▸ Füllen Sie den Wassertank (siehe Kapitel 5 »Täglicher Betrieb – Wassertank füllen«).
»Kaffeessatzbehälter leeren« / »Restwasserschale leeren«	Der Kaffeessatzbehälter ist voll. / Die Restwasserschale ist voll. Keine Zubereitung möglich.	▸ Leeren Sie den Kaffeessatzbehälter und die Restwasserschale (siehe Kapitel 5 »Täglicher Betrieb – Pflegemaßnahmen«).
»Restwasserschale fehlt«	Die Restwasserschale ist nicht richtig oder gar nicht eingesetzt. Keine Zubereitung möglich.	▸ Setzen Sie die Restwasserschale ein.
»Bohnenbehälter füllen«	Der Bohnenbehälter ist leer. Keine Zubereitung möglich.	▸ Füllen Sie den Bohnenbehälter (siehe Kapitel 3 »Vorbereiten und in Betrieb nehmen – Bohnenbehälter füllen«).

Meldung	Ursache/Folge	Maßnahme
»Zu heiss«	Das System ist zu warm, um ein Pflegeprogramm zu starten.	▸ Warten Sie einige Minuten, bis das System abgekühlt ist oder bereiten Sie eine Kaffeespezialität oder Heißwasser zu.

Meldungen im Cockpit

Meldung	Ursache/Folge	Maßnahme
Das Filtersymbol  leuchtet rot. »Filter«	Die Wirkung der Filterpatrone ist erschöpft.	▸ Ersetzen Sie die Filterpatrone CLARIS Pro Smart+ / Pro Smart maxi (siehe Kapitel 7 »Pflege – Filter einsetzen/wechseln«).
»Reinigung«	Die X4 fordert eine Reinigung.	▸ Führen Sie die Reinigung durch (siehe Kapitel 7 »Pflege – Gerät reinigen«).
»Entkalkung«	Die X4 fordert eine Entkalkung.	▸ Führen Sie eine Entkalkung durch (siehe Kapitel 7 »Pflege – Gerät entkalken«).

9 Störungen beheben

Problem	Ursache/Folge	Maßnahme
Bei der Kaffeezubereitung fließt der Kaffee nur tropfenweise.	Der Kaffee ist zu fein gemahlen und verstopft das System.	▸ Stellen Sie das Mahlwerk gröber ein (siehe Kapitel 4 »Zubereitung – Mahlwerk einstellen«).
	Eventuell wurde die Wasserhärte nicht richtig eingestellt.	▸ Führen Sie eine Entkalkung durch (siehe Kapitel 7 »Pflege – Gerät entkalken«).
Hinter dem Kaffeesatzbehälter liegt trockenes Kaffeepulver.	Die verwendeten Kaffeebohnen führen zu einem überdurchschnittlichen Volumen an gemahlenem Kaffee.	▸ Reduzieren Sie die Kaffeestärke oder stellen Sie den Mahlgrad feiner ein (siehe Kapitel 4 »Zubereitung – Produkteinstellungen anpassen«).
Mahlwerk macht sehr laute Geräusche.	Im Mahlwerk befinden sich Fremdkörper.	▸ Kontaktieren Sie den Kundendienst in Ihrem Land (siehe Kapitel 13 »JURA-Kontakte / Rechtliche Hinweise«).
»ERROR 2« oder »ERROR 5« wird angezeigt.	Wurde das Gerät längere Zeit Kälte ausgesetzt, kann aus Sicherheitsgründen das Aufheizen gesperrt sein.	▸ Wärmen Sie das Gerät bei Zimmertemperatur auf.

Problem	Ursache/Folge	Maßnahme
Andere »ERROR«-Meldungen werden angezeigt.	–	► Kontaktieren Sie den Kundendienst in Ihrem Land (siehe Kapitel 13 »JURA-Kontakte / Rechtliche Hinweise«).

i Konnten die Störungen nicht behoben werden, kontaktieren Sie den Kundendienst in Ihrem Land (siehe Kapitel 13 »JURA-Kontakte / Rechtliche Hinweise«).

10 Transport und umweltgerechte Entsorgung



Transport / System leeren

Bewahren Sie die Verpackung der X4 auf. Sie dient zum Schutz beim Transport.

Um die X4 beim Transport vor Frost zu schützen, muss das System geleert werden.



Voraussetzung: Der Startbildschirm wird angezeigt.

- Stellen Sie ein Gefäß unter den Kaffeeauslauf.
 - Drücken Sie **2 Sekunden** die Taste >, um das JURA Cockpit aufzurufen.
 - Drücken Sie die Taste .
 - Drücken Sie die Taste >, so dass der Programmpunkt »System leeren« angezeigt wird (Seite .
 - Drücken Sie die Taste »System leeren«.
 - Drücken Sie die Taste »Wassertank entfernen«.
 - Entfernen Sie den Wassertank und leeren Sie ihn.
- »System wird geleert«

Es strömt so lange Dampf aus der Heißwasserdüse, bis das System leer ist. Ihre X4 ist ausgeschaltet.

Entsorgung

Bitte entsorgen Sie Altgeräte umweltgerecht.



Altgeräte enthalten wertvolle recyclingfähige Materialien, die einer Verwertung zugeführt werden sollten. Entsorgen Sie Altgeräte deshalb über geeignete Sammelsysteme.

11 Technische Daten

Spannung	220–240 V ~, 50 Hz
Leistung	1450 W
Umgebungsbedingungen	Luftfeuchtigkeit max. 80 % Umgebungstemperatur 10–35 °C
Schalldruckpegel	LP < 70 dB (A)
Konformitätszeichen	CE 
Pumpendruck	statisch max. 15 bar
Fassungsvermögen Wassertank (ohne Filter)	5 l
Fassungsvermögen Bohnenbehälter	500 g
Fassungsvermögen Kaffeesatzbehälter	max. 40 Portionen
Kabellänge	ca. 1,2 m
Gewicht	ca. 13,3 kg
Maße (B × H × T)	37,3 × 47 × 46,1 cm
Filterpatrone CLARIS Pro Smart+ / Pro Smart maxi (RFID-Technologie)	Frequenzband 13,56 MHz Max. Sendeleistung < 1 mW
JURA Connector (Wi-Fi-Verbindung / Bluetooth-Verbindung)	Frequenzband 2,4 GHz Max. Sendeleistung < 100 mW

Hinweis für Prüfer (Wiederholungsprüfung nach DIN VDE 0701-0702): Der zentrale Erdungspunkt (ZEP) befindet sich an der Rückseite des Geräts, in unmittelbarer Nähe des Netzkabelanschlusses.

12 Index

A

- Abdeckung 5
 - Wassertank 5
- Adressen 28
- Americano 13
- Aromaschutzdeckel
 - Bohnenbehälter mit Aromaschutzdeckel 5
- Aufstellen
 - Gerät aufstellen 10
- Ausschalten 15

B

- Beschädigungen
 - Beschädigungen vermeiden 8
 - Umgang mit Beschädigungen 7
- Bestimmungsgemäße Verwendung 6
- Bohnenbehälter
 - Bohnenbehälter mit Aromaschutzdeckel 5
 - Füllen 10
 - Reinigen 22

C

- Cockpit 12, 16, 18

D

- Display 5
 - Cockpit 12
- Display, Meldungen 22
- Drehrad Mahlgradeinstellung 5

E

- Einfülltrichter
 - Einfülltrichter für Reinigungstablette 5
- Einsatz für Restwasserschale 5
- Einschalten 15
- Entkalken
 - Gerät 20
 - Wassertank 21
- Entsorgung 24
- Erdungspunkt 25
- Erste Inbetriebnahme 11
- Espresso 13
- Espresso doppio 13
- EU-Konformitätserklärung 28

F

- Fehler
 - Störungen beheben 23
- Filter
 - Einsetzen 18
 - Wechseln 18
- Filterpatrone CLARIS Smart
 - Einsetzen 18
 - Wechseln 18
- Füllen
 - Bohnenbehälter 10
 - Wassertank 15
- Funkverbindung 11, 18, 25

G

- Gerät
 - Aufstellen 10
 - Entkalken 20
 - Reinigen 19
 - Spülen 18
- Geräteinstellungen 16
- Grüntee 13

H

- Heißwasser 13
- Höhenverstellbarer Kaffeeauslauf 5
- Hotline 28

I

- Inbetriebnahme, Erste 11

J

- JURA
 - Kontakte 28

K

- Kaffee 13
- Kaffeeauslauf
 - Höhenverstellbarer Kaffeeauslauf 5
- Kaffeesatzbehälter 5
- Kinder 7
- Konformitätserklärung 28
- Kontakte 28
- Kundendienst 28

L

- Lungo 13

M

- Mahlgrad
 - Drehrad Mahlgradeinstellung 5
 - Mahlwerk einstellen 14
- Meldungen im Display 22

N

- Netzkabel 5
- Nutzerkreis 6

P

- Pflege 18
- Pflegemaßnahmen 16
- Probleme
 - Störungen beheben 23
- Produkteinstellungen
 - Anpassen 14
- Produkteinstellungen anpassen 14

R

- Reinigen
 - Bohnenbehälter 22
 - Gerät 19
- Restwasserschale 5
 - Einsatz 5
- RFID 25

S

- Serviceschnittstelle 5
- Sicherheitshinweise 6
- Smart Connect 5
- Spülen
 - Gerät 18
- Störungen beheben 23
- Stromanschluss
 - Technische Daten 25
- Symbolbeschreibung 6
- System leeren 24

T

- Tassenplattform 5
- Taste
 - Taste Ein/Aus 5
- Technische Daten 25
- Telefon 28
- Transport 24

W

- Wasserhärte
 - Wasserhärte ermitteln 10
- Wassertank 5
 - Entkalken 21
 - Füllen 15
- Wi-Fi 25
- Wi-Fi Connect 5

Z

- Zentraler Erdungspunkt 25
- Zubereitung 12
 - Americano 13
 - Espresso 13
 - Espresso doppio 13
 - Grüntee 13
 - Heißwasser 13
 - Kaffee 13
 - Lungo 13

13 JURA-Kontakte / Rechtliche Hinweise

Ihr JURA-Servicepartner



JURA Elektroapparate AG
 Kaffeeweltstrasse 10
 CH-4626 Niederbuchsiten
 Tel. +41 (0)62 38 98 233

- i** Weitere Kontaktdaten für Ihr Land finden Sie online unter **jura.com**.
- i** Benötigen Sie Unterstützung bei der Bedienung Ihres Gerätes, finden Sie Hilfe unter **jura.com/service**.
- i** Ihre Meinung ist uns wichtig! Nutzen Sie die Kontaktmöglichkeiten unter **jura.com**.

Richtlinien Das Gerät entspricht den folgenden Richtlinien:

- 2006/42/EG – Maschinenrichtlinie
- 2014/30/EU – Elektromagnetische Verträglichkeit
- 2009/125/EG – Energierichtlinie
- 2011/65/EU – RoHS-Richtlinie
- 2014/53/EU – Funkgeräterichtlinie

Eine detaillierte EU-Konformitätserklärung für Ihre X4 finden Sie unter **jura.com/conformity**.

Technische Änderungen Technische Änderungen vorbehalten. Die in dieser Bedienungsanleitung verwendeten Illustrationen sind stilisiert und zeigen nicht die Originalfarben des Geräts. Ihre X4 kann in Details abweichen.