

jura®



Керівництво з експлуатації кавомашини GIGA X3

Кавомашина GIGA X3

Елементи керування	4
Важливі вказівки	6
Використання за призначенням	6
Заради Вашої безпеки	7
1 Підготовка та запуск в експлуатацію	12
JURA в Інтернеті	12
Управління за допомогою сенсорного дисплея та поворотного перемикача Rotary Switch	12
Встановлення кавомашини	13
Заповнення контейнера для кавових зерен	13
Визначення ступеня жорсткості води	13
Перше введення кавомашини в експлуатацію	14
Підключення подачі молока	16
Налаштування, що виконуються сервісним техніком	17
Встановлення з'єднання із приставним пристроєм (радіозв'язок)	17
2 Приготування	19
Можливості приготування	20
Приготування кавових напоїв	21
Приготування двох порцій кавового напою	22
Приготування кавових напоїв із молоком	22
Кава «Бариста» та лунго «Бариста»	23
Мелена кава	24
Гаряча вода	25
3 Щоденна експлуатація	26
Наповнення бункера для води	26
Вмикання кавомашини	26
Щоденне обслуговування	27
Регулярне обслуговування	28
Вимкнення кавомашини	28
4 Довготривалі налаштування в режимі програмування	30
Налаштування приготування напою	31
Налаштування ступеня помелу	34
Автоматичне вимкнення	35
Час та дата	35
Таймер	36
Налаштування ступеня жорсткості води	37
Одиниці виміру кількості води/формат відображення часу	38
Енергозберігаючий режим	39
Блокування та деблокування функцій	40
Мова	41
Яскравість дисплея	41
Відновлення заводських налаштувань	42
Перегляд інформації	43

5	Обслуговування	44
	Промивання кавомашини	44
	Автоматичне промивання системи приготування молока	45
	Очищення системи приготування молока	45
	Розбирання та промивання комбінованого дозатора	46
	Встановлення/заміна фільтра.....	48
	Очищення кавомашини.....	49
	Видалення вапняних відкладень солей в кавомашині	50
	Очищення контейнера для кавових зерен	53
	Видалення вапняних відкладень солей зі стінок бункеру для води	54
6	Сповіщення на дисплеї	55
7	Усунення несправностей	57
8	Транспортування й утилізація відповідно до екологічних вимог	59
	Транспортування / осушення системи	59
	Утилізація	59
9	Технічні дані	60
10	Контакти з компанією JURA / правова інформація	61

Опис символів

Попередження

⚠ ОБЕРЕЖНО	Обов'язково звертайте увагу на інформацію, яка супроводжується сигнальними словами УВАГА або ОБЕРЕЖНО у поєднанні із попереджувальним знаком. Сигнальне слово ОБЕРЕЖНО попереджає про ризик отримання тяжких травм, а сигнальне слово УВАГА - ризик отримання легких травм.
УВАГА	УВАГА вказує на ситуацію, за якої можливо пошкодження пристрою.

Використовувані символи

- ▶ **Необхідна дія.** В цьому випадку Вам необхідно виконати ту чи іншу дію.

i **Вказівки та поради,** що полегшують процес користування кавомашиною GIGA.

«Еспресо» **Індикація на дисплеї**

Елементи керування

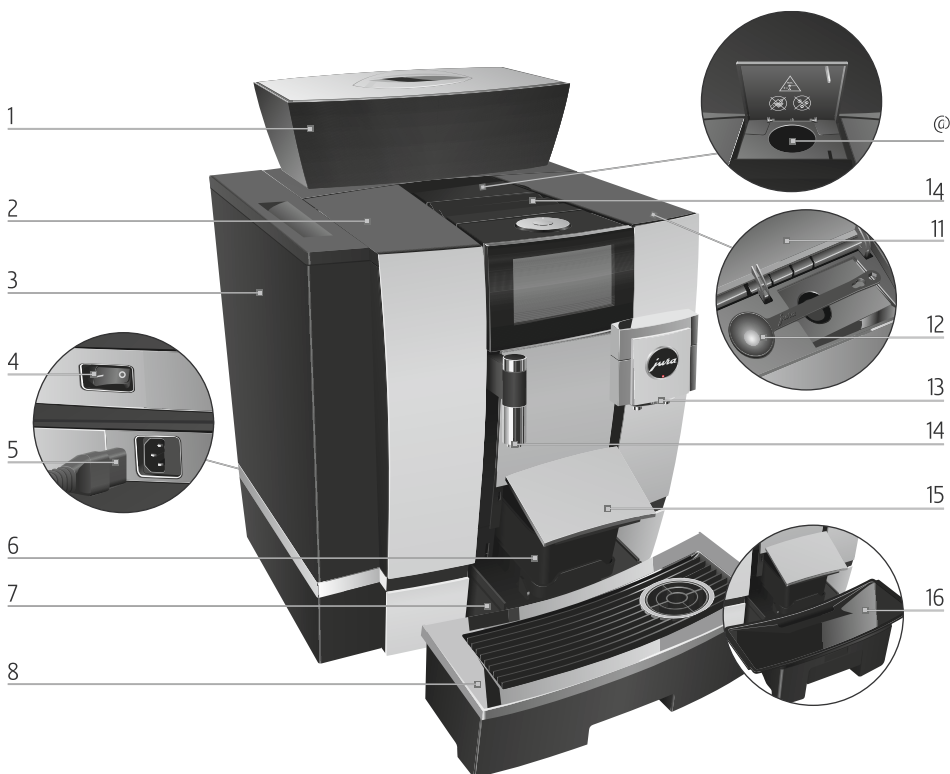

- | | | | |
|---|--|----|--|
| 1 | Контейнер для кавових зерен із кришкою для збереження аромату кави | 9 | Вирва для меленої кави |
| 2 | Кришка бункера для води | 10 | Вентиляційні ламелі (Venti Ports) |
| 3 | Бункер для води | 11 | Кришка контейнера для зберігання |
| 4 | Мережевий вимикач (задня сторона кавомашини) | 12 | Мірна ложка для кави |
| 5 | Знімний мережевий шнур (задня сторона кавомашини) | 13 | Регульований по висоті комбінований дозатор |
| 6 | Контейнер для кавових відходів | 14 | Дозатор гарячої води, що регулюється по висоті |
| 7 | Піддон для збирання залишкової води | 15 | Кришка піддону для збирання залишкової води (відхиляється) |
| 8 | Підставка для чашок | 16 | Вставна частина піддону для збирання залишкової води |

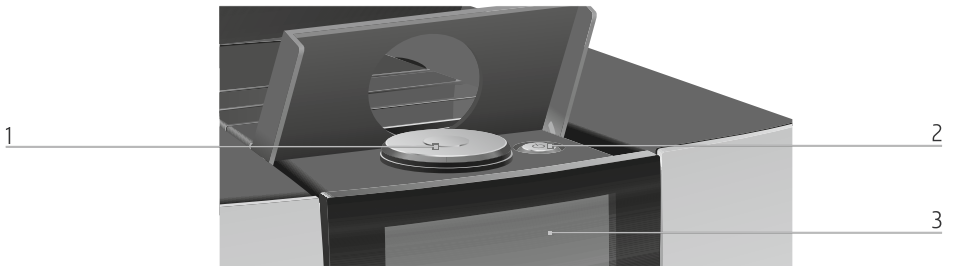

- 1 Поворотний перемикач Rotary Switch 2 Кнопка «Увімк./Вимк.»  (під кришкою)
3 Сенсорний дисплей

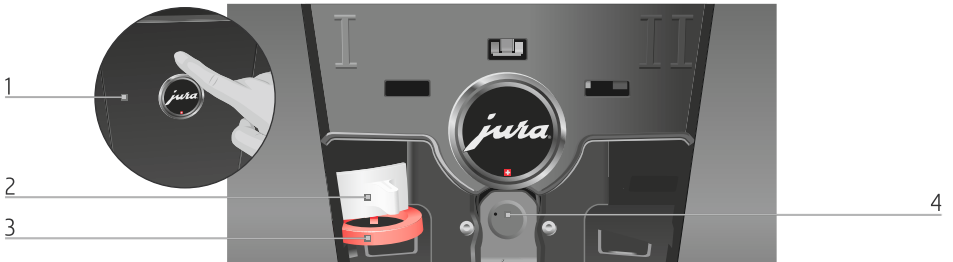

Задня панель кавомашини

- 1 Сервісна кришка (відкривається натисканням пальця)
2 Фиксатор
3 Засувка
4 Сервісний інтерфейс з JURA Smart Connect

Додаткове обладнання

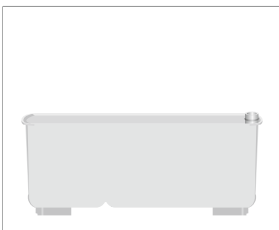

Контейнер для очистки системи приготування молока



Ключ з шестигранним отвором (для системи приготування молока)

Важливі вказівки

Використання за призначенням

Дана кавомашина передбачена для використання її фахівцями або проінструктованим персоналом у різних організаціях і компаніях для внутрішніх потреб, або для комерційного використання. Вона призначена тільки для приготування кави та підігріву молока та води. Будь-яке інше використання розглядатиметься як використання не за призначенням. Компанія JURA Elektroapparate AG не несе відповідальності за наслідки, пов'язані з використанням кавомашини не за призначенням.

Перед використанням повністю прочитайте цей посібник з експлуатації. На пошкодження або дефекти, що виникли внаслідок недотримання вказівок посібника з експлуатації, гарантія не поширюється. Зберігайте цей посібник з експлуатації поряд з кавомашиною і передавайте його наступним користувачам.

Кавомашину GIGA допускається використовувати лише проінструктованим особам. При використанні неспеціалістами цей процес необхідно контролювати.

Заради Вашої безпеки



Уважно прочитайте і ретельно дотримуйтеся нижченаведених важливих вказівок з техніки безпеки.

Дотримуючись наступних вказівок, можна запобігти небезпеці для життя через удар електричним струмом:

- ні в якому разі не експлуатуйте каву машину з дефектами або пошкодженим мережевим шнуром;
- у разі появи ознак пошкодження, наприклад, запаху горілого, негайно відключіть кавомашину від мережі та зверніться до центру сервісного обслуговування компанії JURA;
- при використанні кавомашин з нероз'ємно монтованим мережевим шнуром: при пошкодженні мережевого шнура даної кавомашини його необхідно відремонтувати безпосередньо в компанії JURA або в авторизованому центрі сервісного обслуговування компанії JURA;
- слідкуйте за тим, щоб кавомашини GIGA і мережевий шнур не знаходилися поблизу гарячих поверхонь;
- стежте за тим, щоб шнур не був затиснутий і не терся про гострі кромки;
- ніколи не відкривайте та не ремонтуйте кавомашину самостійно. Не вносьте жодних змін у кавомашину, які не описуються в цьому посібнику з експлуатації. У кавомашині є струмопровідні деталі. При її відкритті виникає небезпека для життя.

- Будь-який ремонт повинен виконуватись виключно авторизованими центрами сервісного обслуговування компанії JURA з використанням оригінальних запасних частин та приладдя;
- для повного та надійного відключення кавомашини GIGA від мережі електроживлення спочатку вимкніть її за допомогою кнопки «Увімк./Вимк.» . Тільки після цього виймайте штекер з розетки.

Існує небезпека опаритися або отримати опік від дозаторів

- поставте кавомашину в місці, недоступному для дітей;
- не торкайтеся гарячих деталей. Використовуйте ручки, призначені для цього.
- слідкуйте за чистотою та правильністю установки комбінованого дозатора. У разі неправильної установки або засмічення можливе від'єднання деталей. Існує небезпека їх проковтування.

Пошкоджена кавомашина може стати причиною отримання травм або спалаху. Щоб уникнути пошкоджень, можливих травм та небезпеки займання:

- ніколи не залишайте звисаючим мережевий шнур. Ви можете спіткнутися або пошкодити його;
- не допускайте впливу на кавомашину GIGA таких погодних факторів, як дощ, мороз та пряме сонячне проміння;

- не опускайте кавомашину GIGA, її мережевий шнур та патрубки у воду;
- не мийте кавомашину GIGA та її окремі деталі в посудомийній машині; Тільки вставну частину піддону для збирання залишкової води, піддон для збирання залишкової води та контейнер для кавових відходів можна мити в посудомийній машині;
- перед очищенням кавомашини GIGA вимкніть її за допомогою кнопки «Увімк./Вимкн.» . Завжди протирайте кавомашину GIGA вологою, але не мокрою тканиною і не допускайте постійного попадання на кавомашину бризок води;
- кавомашина GIGA не призначена для установки на поверхні, на якій можливе виконання очищення за допомогою струменя води;
- заборонено виконувати очищення кави шини за допомогою струменя води;
- не використовуйте лужні засоби для чищення, а тільки м'яку тканину і м'який засіб для чищення;
- підключайте кавомашину тільки до мережі з напругою, вказаною на заводській табличці. Заводська табличка знаходиться на нижній стороні кавомашини GIGA. Додаткові технічні дані наведено в цьому посібнику з експлуатації (див. Розділ 9 «Технічні дані»);

- підключіть кавомашину GIGA безпосередньо до побутової розетки. При використанні багатоконтактної розетки або подовжувального кабелю існує небезпека перегріву;
- використовуйте лише оригінальні засоби для обслуговування від компанії JURA. Застосування коштів, не рекомендованих компанією JURA, може призвести до пошкодження кавомашини;
- не використовуйте карамелізовані кавові зерна або зерна з добавками, а також зелену необсмажену каву;
- у бункер для води завжди заливайте свіжу холодну воду;
- на час тривалої відсутності виключайте кавомашину за допомогою кнопки «Увімк./Вимкн.» і виймайте мережевий штекер із розетки;
- діти не можуть виконувати роботи з очищення та технічного обслуговування кавомашини за винятком лише тих випадків, коли ці роботи виконуються під контролем відповідальної особи;
- не допускайте, щоб діти гралися з кавомашиною;
- завжди доглядайте дітей молодше восьми років, якщо вони знаходяться поруч з кавомашиною;
- діти старші восьми років можуть самостійно використати кавомашину, тільки якщо вони ознайомлені з правилами безпечного поводження з нею. Діти повинні знати та

розуміти, яка небезпека може виникнути внаслідок неправильного поводження з кавомашиною.

Особам, а також дітям, які внаслідок

- фізичних, сенсорних чи психічних порушень або
- відсутності досвіду та знань у поводженні з кавомашиною

не здатні безпечно користуватися кавомашиною, дозволено експлуатувати її виключно під контролем або керівництвом відповідальної особи.

Безпека при використанні змінного фільтра CLARIS Pro Smart:

- зберігайте змінні фільтри у недоступному для дітей місці;
- зберігайте змінні фільтри у сухому місці в закритій упаковці;
- не зберігайте змінні фільтри поблизу джерел тепла і не допускайте попадання на них прямих сонячних променів;
- не використовуйте пошкоджені змінні фільтри;
- не відкривайте змінні фільтри.

1 Підготовка та запуск в експлуатацію

JURA в Інтернеті

Завітайте на нашу сторінку в Інтернеті. З веб-сторінки компанії JURA (jura.com) можна завантажити **короткий посібник** з експлуатації Вашої кавомашини. Також Ви знайдете тут цікаві та актуальні відомості про Вашу кавомашину GIGA та дізнаєтеся чимало нового про каву.

Якщо Вам знадобиться допомога у користуванні кавомашиною, дивіться довідкову інформацію в розділі www.jura.com/service.

Управління за допомогою сенсорного дисплея та поворотного перемикача Rotary Switch

Ваша кавомашина GIGA обладнана сенсорним дисплеєм, який інтуїтивно управляється дотиком пальців. При цьому можна використовувати дві функціональні можливості:

■ Торкання

Торкніться дисплея пальцем, щоб запустити процес приготування кави або виконати різні налаштування в режимі програмування.

■ Проведення пальцем

Проведіть пальцем зліва направо або зверху вниз (або навпаки) на дисплеї. Таким чином можна, наприклад, вибрати один із кавових напоїв у меню смуги про крутки або переходити від одного програмного пункту до іншого в режимі програмування.

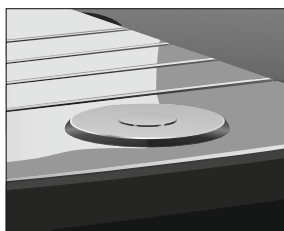
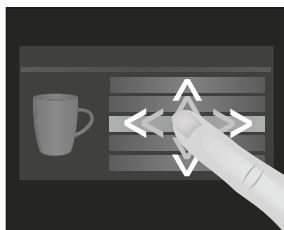
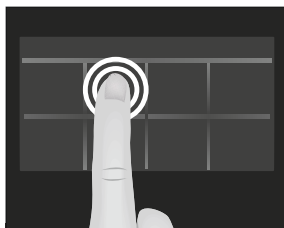

Керування за допомогою поворотного перемикача Rotary Switch: додатково використовуйте Rotary Switch. Під час його обертання відображається меню смуги прокручування напоїв. Крім того, він дозволяє переходити від одного програмного пункту до іншого в режимі програмування та змінювати різні налаштування.

Встановлення кавомашини

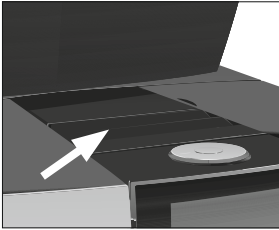

При установці кавомашини GIGA дотримуйтесь наступного:

- встановіть кавомашину GIGA на горизонтальну водостійку поверхню (висота мінімум. 80 см);
- виберіть місце установки кавомашини GIGA так, щоб не допускати її перегріву. Слідкуйте за тим, щоб вентиляційні щілини не були закриті;

Заповнення контейнеру для кавових зерен

УВАГА Кавові зерна з добавками (наприклад, з цукром), мелена кава, а також сублімована кава псують кавомолку.

- ▶ У контейнер для кавових зерен засипайте тільки обсмажені кавові зерна без додаткової обробки.
-
- ▶ Зніміть кришку для збереження аромату кави;
 - ▶ Прочистіть контейнер для кавових зерен і видаліть з нього сторонні предмети, якщо такі є;
 - ▶ Засипте кавові зерна у контейнер для кавових зерен і закрийте кришку для збереження аромату кави.

Визначення ступеня жорсткості води

Під час першого введення в експлуатацію слід налаштувати ступінь жорсткості води. Якщо Ви не знаєте ступінь жорсткості води, його можливо попередньо з'ясувати. Використовуйте для цього тест-смужку Aquadur®, що входить до комплекту поставки.

- ▶ Потримайте тест-смужку 1 секунду під проточною водою. Струсіть з неї воду.
- ▶ Зачекайте близько 1 хвилини.

1 Підготовка та запуск в експлуатацію

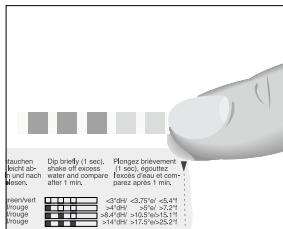

- Скориставшись описом на упаковці, визначте ступінь жорсткості води зі зміни кольору тест-смужки Aquadur®.

Перше введення кавомашини в експлуатацію

⚠ ОБЕРЕЖНО

Небезпека для життя через удар електричним струмом при експлуатації кавомашини з пошкодженим мережевим

- Ні в якому разі не використовуйте кавомашину з дефектами або з пошкодженим мережевим шнуром.

УВАГА

Попадання в бункер для води молока, газованої мінеральної води або інших рідин може призвести до пошкодження бункера або кавомашини.

- У бункер для води завжди заливайте холодну свіжу воду.

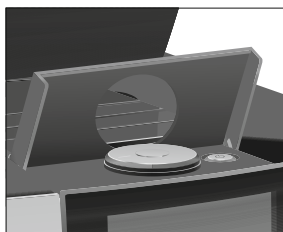
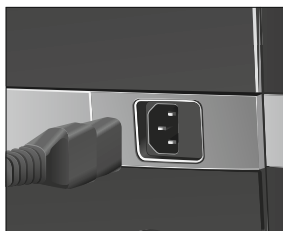

Умову: контейнер для кавових зерен заповнено.

- Підключіть до кавомашини мережевий шнур.
- Вставте мережний штекер у розетку.
- Підключіть касету GIGA до електромережі за допомогою мережевого вимикача, розташованого на задній панелі.

- Відкрийте кришку кнопки «Увімк./Вимк.».
 - Щоб увімкнути кавомашину GIGA, натисніть кнопку «Увімк./Вимк.» .
- «Sprachauswahl» / «Deutsch»

- i** Для відображення інших мов проведіть пальцем зверху вниз (або навпаки) за списком вибору, доки не буде виділена потрібна мова.

- ▶ Натисніть «Зберегти».
На дисплеї ненадовго з'явиться «Збережено» для підтвердження налаштування.
«Дата»
 - ▶ Введіть поточну дату (формат РРРР/ММ/ДД).
 - ▶ Натисніть «Зберегти».
«Збережено»
«Одиниці виміру»
 - ▶ Виберіть формат відображення часу («24 год» або «ДП/ПП»).
 - ▶ Натисніть «Зберегти».
«Збережено»
«Час»
 - ▶ Введіть поточний час.
 - ▶ Натисніть «Зберегти».
«Збережено»
«Жорсткість води»
- i** Якщо рівень жорсткості води, яка використовується, невідомий, спочатку його слід з'ясувати (див. Розділ 1 «Підготовка та запуск в експлуатацію – Визначення ступеня жорсткості води»).
- ▶ Проведіть пальцем по дисплею, щоб змінити налаштування ступеня жорсткості води, наприклад, на «25°dH».
 - ▶ Натисніть «Зберегти».
«Збережено»
«Встановіть фільтр»
 - ▶ Поставте по одній ємності під комбінований дозатор та під дозатор гарячої води.
 - ▶ Зніміть бункер для води та промийте його холодною водою.
 - ▶ Відкрийте утримувач фільтра.





- ▶ Злегка натиснувши, вставте новий змінний фільтр CLARIS Pro Smart у бункер для води.
- ▶ Закрийте утримувач фільтра. Ви почуєте клацання.
- ▶ Наповніть бункер холодною свіжою водою і встановіть його в кавомашину.

i Кавомашина автоматично розпізнає виконану установку змінного фільтра.

«Відбувається промивання фільтра», виконується промивання фільтра. Вода стікає безпосередньо в піддон для збору залишкової води.

«Відбувається заповнення системи», з комбінованого дозатора і з дозатора гарячої води витікає вода.

«Спустошить піддон для збору води»

- ▶ Очистіть піддон для збирання залишкової води та знов встановіть його у кавомашину.

«Режим використання фільтра» / «Сохранено»

- ▶ Встановіть ємність під комбінований дозатор.

«Відбувається нагрівання кавомашини»

«Відбувається промивання кавомашини», «Відбувається промивання системи молока». Процес промивання автоматично зупиняється. На дисплеї відображається

стартове зображення. Кавомашина GIGA перебуває у стані готовності до роботи.

i Якщо фільтр активовано, то вгорі дисплея з'являється синій символ фільтра.

Підключення подачі молока

Ваша кавомашина GIGA приготує дрібнопористу, ніжну молочну піну ідеальної кремової консистенції. Основним критерієм для спінування молока є температура: 4–8 °C. Тому ми рекомендуємо використовувати охолоджувач молока JURA.

- ▶ Підключіть молочний шланг до комбінованого дозатора. Для цього приєднайте кінець молочного шланга до сполучної деталі на правій стороні комбінованого дозатора.

- ▶ Інший кінець молочного шланга приєднайте до охолоджувача молока.

i Ваша кавомашина GIGA обладнана системою приготування молока **НРЗ**.

Налаштування, що виконуються сервісним техніком

Сервісний технік, авторизований компанією JURA, може виконувати різні настройки, наприклад:

- коди: можливе присвоєння чотирьох кодів. Для кожного коду можна встановити, які з програмних пунктів будуть розблоковані або заблоковані. Певні коди відповідають різним рівням доступу. Таким чином, наприклад, можна встановити блокування активації програм обслуговування за допомогою коду;
- активація/деактивація функції «Silent Pump» (для приготування гарячої води);
- скасування індикації червоного символу у вигляді тахографа на стартовому зображенні на дисплеї для кавових напоїв прискореним процесом приготування;

У сервісному центрі Ви можете отримати наступне додаткове обладнання для кавомашини GIGA:

- комплект деталей для викиду кавових відходів / відведення залишкової води;
- контейнер для кавових зерен, що закривається на ключ.

Встановлення з'єднання з приставним пристроєм (радіозв'язок)

Ваша кавомашина GIGA оснащена пристроєм Smart Connect компанії JURA. За допомогою радіосигналу можна з'єднати кавомашину із сумісним приставним пристроєм JURA (наприклад, охолоджувачем молока Cool Control).

- i** Smart Connect можна захистити від несанкціонованого доступу за допомогою PIN-коду. Активуйте функцію PIN коду через J.O.E.® – Ваша програма JURA. Докладнішу інформацію див. на веб-сайті **www.jura.com/smartconnect**.

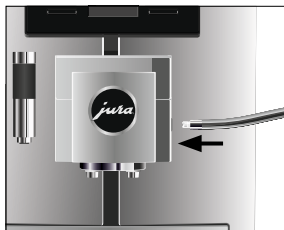

- i** Зверніть увагу, що через Smart Connect кавомашину можна з'єднати або тільки з приставним пристроєм, або тільки з J.O.E.®, але не з обома одночасно.

Умова: на дисплеї з'являється стартове зображення.

- ▶ Натисніть «Р».
«Стан обслуговування»
- ▶ Проведіть пальцем по дисплею до тих пір, поки в центрі не відобразиться «Налаштування кавомашини».
- ▶ Натисніть «Налаштування кавомашини».
«Вимкнення через»
- ▶ Проведіть пальцем по дисплею, доки в центрі не з'явиться «Підключення приставного пристрою».
- ▶ Натисніть «Підключення приставного пристрою».
«Підключення приставного пристрою»
- ▶ Тепер слідуйте вказівкам на дисплеї для встановлення з'єднання між приставним пристроєм і кавомашиною GIGA.

2 Приготування

Основна інформація про приготування:

- під час процесу помелу можна змінити ступінь міцності кави для **окремих напоїв**. Для цього проведіть пальцем по дисплею або поверніть поворотний перемикач Rotary Switch;
- під час приготування можна змінити заздалегідь налаштовану **кількість** (наприклад, води та молочної піни) Для цього проведіть пальцем на дисплеї або поверніть поворотний перемикач Rotary Switch;
- процес приготування можна перервати будь-якої миті. Для цього натисніть кнопку **«Скасувати»** або поворотний перемикач Rotary Switch..

Кава має найкращий смак, коли вона гаряча. Холодна фарфорова чашка знижує температуру напою, і, відповідно, погіршує його смакові якості. Тому рекомендуємо попередньо підігрівати чашки. Тільки у попередньо підігрітих чашках кавовий аромат розкривається повністю. Підігрівач чашок виробництва JURA можна придбати у найближчому спеціалізованому магазині.

У режимі програмування можна виконати **довгострокові налаштування** приготування для будь-яких напоїв (див. Розділ 4 «Довготривалі налаштування в режимі програмування – Узгодження налаштувань приготування напою»)

Можливості приготування

Кавомашина GIGA пропонує різні способи вибору кавових напоїв, молока або гарячої води для приготування.

Приготування за допомогою стартового зображення на дисплеї: просто торкніться потрібного напою. На стандартному стартовому зображенні на дисплеї відображаються такі напої:

Сторінка «1/2»	Сторінка «2/2»
«Еспресо»	«Кава в кавнику»
«Кава»	«Кава з молоком»
«Кава «Бариста»»	«Макіато»
«Лунго "Бариста"»	«Флет уайт»
«Гаряча вода»	«Вода для зеленого чаю»
«Капучіно»	«2 x Еспресо»
«Латте макіато»	«2 x Кава»
«Молоко»	«Молочна піна»

Приготування за допомогою меню смуги прокручування (функція вибору в меню смуги прокручування): можна приготувати більше напоїв, ніж показано на стартовому зображенні на дисплеї. Якщо повернути поворотний перемикач Rotary Switch, у меню смуги прокручування з'являться інші напої. Поверніть поворотний перемикач Rotary Switch або проведіть пальцем по дисплею, щоб виділити потрібний напій. Щоб запустити процес приготування, торкніться напою або натисніть Rotary Switch. У меню смуги прокручування додатково відображаються такі напої:

- «Рістретто»
- «Спец*кава»
- «Еспресо допліо»
- «Вода для чорного чаю»
- «2 x Рістретто»
- «2 x Спец*кави»
- «2 x Кава "Бариста"»
- «2 x Лунго "Бариста"»
- «2 x Капучіно»
- «2 x Латте макіато»
- «2 x Макіато»
- «2 x Флет уайт»
- «2 x Кава з молоком»
- «2 x Молоко»
- «2 x Молочна піна»

- i Якщо процес приготування не запускається, через 10 секунд автоматично здійснюється вихід з меню смуги прокручування.
- i У першій позиції меню смуги прокручування завжди відображається останній вибраний напій.
- i Всі напої, рецепти яких за замовчуванням збережені в кавомашині GIGA, можна зберегти на стартовому браузері на дисплеї, вибравши для них будь-яку позицію.
При цьому можна збільшити кількість кавових напоїв, задати нові назви та індивідуальні налаштування для кавових напоїв (наприклад, кількість та ступінь міцності кави) (див. Розділ 4 «Довготривалі налаштування в режимі програмування – Налаштування приготування напою»). Врахуйте, що описані в наступних розділах описи завжди стосуються налаштувань за замовчуванням.

Приготування кавових напоїв



Приклад: приготування однієї порції кави.

Умова: на дисплеї з'являється стартове зображення.

- ▶ Поставте чашку під комбінований дозатор.
- ▶ Торкніться **«Кава»**.

Процес приготування запускається. У чашку подається кількість кави, що відповідає заздалегідь налаштованій кількості води.

Процес приготування автоматично зупиняється.

Кавомашина GIGA знову в стані готовності до роботи.

Приготування двох порцій кавового напою



Приклад: приготування **двох порцій ристретто** (за допомогою меню смуги прокручування).

Умова: на дисплеї з'являється стартове зображення.

- ▶ Поставте дві чашки під комбінований дозатор.
- ▶ Поверніть поворотний перемикач Rotary Switch, щоб переключитися **на меню смуги прокрутки**.
- ▶ Проводіть пальцем по дисплею до тих пір, поки в центрі не відобразиться **«2 x Ристретто»**.
- ▶ Щоб запустити процес приготування, торкніться **«2 x Ристретто»**.

Процес приготування запускається. У чашки подається кількість кави, що відповідає заздалегідь настроєній кількості води. Процес приготування автоматично зупиняється. Кавомашина GIGA знову може готовності до роботи.

Приготування кавових напоїв з молоком



Всього одне натискання кнопки - і кавомашина GIGA приготує латте макіато, капучіно, флет уайт та інші кавові напої з молоком. Переставляти склянку або чашку не потрібно.

Приклад: приготування однієї порції латте макіато.

Умова: на дисплеї з'являється стартове зображення.

Молочний шланг приєднаний до комбінованого дозатора.

- ▶ Поставте склянку під комбінований дозатор.
- ▶ Натисніть **«Латте макіато»**, у склянку подається заздалегідь налаштована кількість молока та молочної піни

i Після цього слідує коротка пауза, під час якої молочна піна відокремлюється від гарячого молока. Так одержуються шари, типові для латте макіато.

Запускається процес приготування кави. У склянку подається кількість еспресо, що відповідає заздалегідь її настроєній кількості води. Процес приготування автоматично зупиняється. Кавомашина GIGA знову в стані готовності до роботи.

- і Через 15 хвилин після приготування напою система приготування молока автоматично промивається (див. Розділ 5 «Обслуговування – Автоматичне промивання системи приготування молока»).

Для забезпечення бездоганного функціонування системи приготування молока в комбінованому дозаторі необхідно **щодня** проводити його очищення (див. Розділ 5 «Обслуговування – Очищення системи приготування молока»).

Кава «Баріста» та лунго «Баріста»

При приготуванні «кави Баріста» та «лунго Баріста» кави машина GIGA використовує спеціальний метод приготування, комбінуючи каву з гарячою водою. В результаті виходить особливо легкозасвоюваний кавовий напій з гармонійним смаком. Додаткову кількість води можна змінювати (див. Розділ 4 «Довготривалі налаштування в режимі програмування – Узгодження налаштувань приготування напою»).

Напої, для яких налаштована функція використання додаткової кількості води, позначаються на стартовому зображенні на дисплеї або на смузі прокручування **червоним символом у вигляді тахографа**.

- і Сервісний технік, авторизований компанією JURA, може налаштувати кавомашину таким чином, що індикація червоного символу у вигляді тахографа для цих «напоїв з прискореним приготуванням» буде відключена.
- і Для напоїв з налагодженою функцією використання додаткової кількості води неможливо змінити кількість напою в процесі приготування.

Мелена кава

Завдяки вирві для меленої кави можливе використання додаткового сорту кави, наприклад, кави без кофеїну.

Основи приготування напоїв з меленої кави:

- не насипайте меленої кави більше двох мірних ложок без верху;
- не використовуйте мелену каву надто дрібного помелу. Така кава може засмічити систему, і кава подаватиметься к раплями;
- якщо засипано дуже мало меленої кави, то на дисплеї відображається «Недостатньо меленої кави» і кавомашина GIGA зупиняє процес приготування;
- вибраний кавовий напій повинен готуватися приблизно протягом 1 хвилини після засипання меленої кави. Інакше кавомашина GIGA зупинить процес і перейде у стан готовності до роботи;
- для приготування будь-яких кавових напоїв з молотої кави завжди слідуйте наступному прикладу.

Приклад: приготування однієї порції кави з меленої кави.

Умова: на дисплеї з'являється стартове зображення.

- ▶ Поставте чашку під комбінований дозатор.
- ▶ Відкрийте кришку вирви для меленої кави.
«Засипте мелену каву»
- ▶ Засипте у вирву мелену каву – одну мірну ложку без верху.
- ▶ Закрийте кришку вирви для меленої кави.
Відображаються кавові напої, які можна приготувати з меленої кави.
- ▶ Торкніться «Кава».

Процес приготування запускається. «Кава» та обсяг заповнення відображаються на дисплеї. У чашку подається кількість кави, що відповідає заздалегідь настроєній кількості води.

Процес приготування автоматично зупиняється.

Кавомашина GIGA знову може готовності до роботи.



Гаряча вода

Кавомашина GIGA пропонує кілька варіантів приготування гарячої води.

- «Гаряча вода»
- «Вода для зеленого чаю»
- «Вода для чорного чаю»

⚠ УВАГА

Будьте обережні! Можна ошпаритися бризками гарячої води.

- ▶ Уникайте потрапляння води на шкіру.

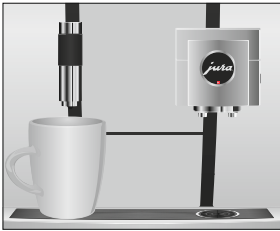

Приклад: гаряча вода для зеленого чаю.

Умова: на дисплеї з'являється стартове зображення.

- ▶ Поставте чашку під дозатор гарячої води.
 - ▶ Поверніть поворотний перемикач Rotary Switch, щоб переключитися на меню смуги про крутки.
 - ▶ Проводіть пальцем по дисплею, доки не буде виділено «Вода для чорного чаю».
 - ▶ Натисніть «Вода для чорного чаю».
- «Вода для чорного чаю», в чашку подається заздалегідь налаштована кількість води.

Процес приготування автоматично зупиняється.

Кавомашина GIGA знову у стані готовності до роботи.

3 Щоденна експлуатація

Наповнення бункера для води Щоденне обслуговування кавомашини й дотримання правил гігієни при використанні молока, кави й води є визначальними факторами для якості приготованої кави. Тому слід **щодня** замінювати воду.

УВАГА

Попадання в бункер для води молока, газованої мінеральної води або інших рідин може призвести до пошкодження бункера або кавомашини.

- ▶ У бункер для води завжди заливайте свіжу холодну воду.



- ▶ Відкрийте кришку бункера для води.
- ▶ Зніміть бункер для води і промийте його холодною водою.
- ▶ Наповніть бункер свіжою холодною водою та встановіть його у кавомашину.
- ▶ Закрийте кришку бункера для води.

Вмикання кавомашини



- ▶ Встановіть ємність під комбінований дозатор.

- ▶ Відкрийте кришку кнопки «Увімк./Вимк.».
- ▶ Щоб увімкнути кавомашину GIGA, натисніть кнопку «Увімк./Вимк.» ☺

«Ласкаво просимо JURA»

«Відбувається нагрівання кавомашини»

«Відбувається промивання кавомашини», виконується промивання системи. Процес промивання автоматично зупиняється. Кавомашина GIGA перебуває у стані готовності до роботи.

Щоденне обслуговування

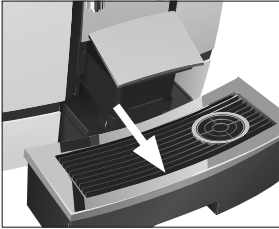

Якщо Ви хочете, щоб Ваша кавомашина GIGA служила довго і завжди забезпечувала відмінну якість кави, обов'язково проводьте її щоденне обслуговування.

- ▶ Вийміть піддон для збирання залишкової води.
 - ▶ Очистіть контейнер для кавових відходів та піддон для збирання залишкової води. Промийте їх теплою водою.
- i** Спустошуйте контейнер для кавових відходів лише при **увімкненій** кавомашині. Тільки в цьому випадку виконується скидання значень лічильника кавових відходів.
- i** Вставну частину піддону для збирання залишкової води, під дон для збирання залишкової води та контейнер для кавових відходів можна мити в посудомийній машині
- ▶ Встановіть контейнер для кавових відходів та піддон для збирання залишкової води.
 - ▶ Промийте бункер для води чистою водою.
 - ▶ Очистіть систему приготування молока в комбінованому дозаторі (див. Розділ 5 «Обслуговування – Очищення системи приготування молока»).
 - ▶ Зніміть молочний шланг і ретельно промийте його під проточною водою.
 - ▶ Розберіть та промийте комбінований дозатор (див. Розділ 5 «Обслуговування – Розбирання та промивання комбінованого дозатора»).
 - ▶ Протріть поверхню кавомашини чистою, м'якою, вологою тканиною (наприклад, мікрОВОЛОКОННОЮ серветкою).
- i** Для очищення дисплея його можна заблокувати в пункті **«Стан обслуговування»** / **«Заблокувати екран»**.

Інформацію з обслуговування кавомашини GIGA можна знайти також у режимі програмування, у пункті **«Стан обслуговування»** / **«Інформація про обслуговування»**.

Регулярне обслуговування

Виконуйте наступні операції з обслуговування **регулярно** або **за потребою**:

- з міркувань гігієни ми рекомендуємо регулярно замінювати молочний шланг та змінний дозатор молока (прибл. раз на 3 місяці). Їх можна придбати у спеціалізованих магазинах; Ваша кавомашина GIGA обладнана системою приготування молока **HP3**;
- Очистіть внутрішні стінки бункера для води, наприклад, за допомогою щітки. Додаткову інформацію про бункер для води див. у посібнику з експлуатації (див. Розділ 5 «Обслуговування – Видалення вапняних відкладень солей зі стінок бункера для води»);
- На верхній та нижній сторонах підставки для чашок можуть осідати залишки молока та кави. За наявності очистіть підставку для чашок.

Вимкнення кавомашини

При вимкненні кавомашини GIGA промивання системи виконується автоматично, якщо була використана функція приготування кавового напою.

- i** Якщо було використано функцію приготування молока, кавомашина видає запит на очищення системи приготування молока. У такому випадку слідуйте інструкціям на дисплеї.

Условие: отображается стартовое изображение на дисплее.

- ▶ Встановіть ємність під комбінований дозатор.



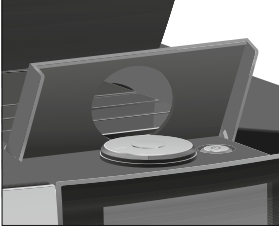

- ▶ Відкрийте кришку кнопки «Увімк./Вимк.».
 - ▶ Натисніть кнопку «Увімк./Вимк.» .
- «Відбувається промивання кавомашини», виконується промивання системи. Процес автоматично зупиняється. Кавомашина GIGA вимкнена

4 Довготривалі налаштування в режимі програмування

Натисніть кнопку «Р», щоб увійти в режим програмування. Проведіть пальцем по дисплею або повертайте поворотний перемикач Rotary Switch, щоб переглянути програмні пункти та зберегти необхідні налаштування. Можна виконати такі настройки:

Програмний пункт	Підпункт	Пояснення
«Стан обслуговування» («1/4»)	«Очищення», «Заміна фільтра» (тільки за наявності фільтра), «Видалення накипу», «Очищення капучинатора», «Промивка», «Заблокувати екран», «Інформація про обслуговування»	▶ Запустить потрібну програму обслуговування
«Налаштування кавомашини» («2/4»)	«Вимкнення через»	▶ Налаштуйте час, після якого кавомашина GIGA буде автоматично вимикатися.
	«Час», «Дата»	▶ Встановіть час і дату для використання функції таймера в GIGA.
	«Таймер»	▶ Визначте час увімкнення та вимкнення для кожного дня тижня.
	«Ступінь помелу»	▶ Відрегулюйте ступінь помелу кавомолки відповідно до використовуваних кавових зерен.
	«Економія енергії»	▶ Активуйте енергозберігаючий режим.
	«Блокування /деблокування»	▶ Заблокуйте будь-які функції кавомашини.
	«Заводське налаштування»	▶ Відновить заводські установки кавомашини.
	«Одиниці виміру»	▶ Виберіть одиницю вимірювання кількості води та формат часу.
	«Дисплей»	▶ Змініть яскравість дисплея.

Програмний пункт	Підпункт	Пояснення
	«Жорсткість води»	▶ Налаштуйте жорсткість води, що використовується.
	«Вибір мови»	▶ Виберіть мову.
	«Підключення приставного пристрою», «Від'єднання приставних пристроїв» (відображається лише під час використання JURA Smart Connect.)	▶ Встановіть з'єднання кавомашини GIGA з приставним пристроєм JURA за допомогою радіосигналу або перервіть його.
	«Осушення системи»	▶ Спорожніть систему, щоб захистити каву шину від морозу під час транспортування
	«Версія»	▶ Версія програмного забезпечення
«Експертний режим»		▶ Виберіть налаштування для приготування кавових напоїв та гарячої води.
«Інформація» («4/4»)	«Лічильник напоїв», «Добувний лічильник», «Лічильник обслуговування»	▶ Перегляньте інформацію про всі приготовлені напої та кількість виконаних програм обслуговування.

Налаштування приготування напою

Торкніться напою і не відпускайте палець протягом прим. 2 секунд, щоб перейти до огляду відповідних можливостей налаштування:

- **«Експертний режим»:** виконайте індивідуальні налаштування, наприклад, ступеня міцності кави, кількості води тощо;
- **«Назва напою»:** змініть назву напою;
- **«Видалити»:** видаліть напій зі стартового зображення на дисплеї;

4 Довготривалі налаштування в режимі програмування

- **«Замінити напій»:** замініть напої, що відображаються у стартовому зображенні на дисплеї, тими, яким ви надасте перевагу;
- **«Копія продукту»:** збільште кількість будь-якого напою, щоб, наприклад, створити варіант з новою назвою та індивідуальними налаштуваннями;
- **«Подвоїти обсяг напою»** (крім гарячої води): створіть подвійну порцію для бажаного напою.

Узгодження налаштувань приготування напою Для всіх кавових напоїв, молока та гарячої води можна виконати такі довготривалі налаштування:

Напій	Ступінь міцності кави	Кількість	Інші налаштування
Рістретто, еспресо, кава, спеціальний кава, кава «Бариста», лунго «Бариста»	10 ступенів	Вода: 15 мл – 290 мл Додаткова вода: 0 мл – 580 мл	Температура (низька, середня, висока), назва напою, напій видалити/замінити/копіювати/подвоїти обсяг
Еспрессо доппіо	10 ступенів	Вода: 15 мл – 290 мл (2 ходи) Додаткова вода: 0 мл – 580 мл	Температура (низька, середня, висока), назва напою, видалити/замінити/копіювати напій
Кавник	10 ступенів	Вода: 15 мл – 290 мл Додаткова вода: 0 мл – 580 мл	Кількість ходів (1–5), температура (низька, середня, висока), назва напою, напій видалити/замінити/копіювати
Капучіно	10 ступенів	Вода: 15 мл – 290 мл Додаткова вода: 0 мл – 580 мл Молочна піна: 0 сек. - 120 сек.	Температура молока, температура (низька, середня, висока), назва напою, напій видалити/замінити/копіювати/подвоїти обсяг

Напій	Ступінь міцності кави	Кількість	Інші налаштування
Латте макіато	10 ступенів	Вода: 15 мл – 290 мл Додаткова вода: 0 мл – 580 мл Молочна піна: 0 сек. - 120 сек. Молоко: 0 сек. - 120 сек. Пауза: 0 сек. - 60 сек.	Температура молока та молочної піни, температура (низька, середня, висока), назва напою, напій видалити/замінити/копіювати/подвоїти обсяг
Еспресо макіато, флет уайт, кава з молоком	10 ступенів	Вода: 15 мл – 290 мл Додаткова вода: 0 мл – 580 мл Молочна піна: 0 сек. - 120 сек. Молоко: 0 сек. - 120 сек.	Температура молока та молочної піни, температура (низька, середня, висока), назва напою, напій видалити/замінити/копіювати/подвоїти обсяг
Порція молочної піни, порція молока	-	Молочна піна: 0 сек. - 120 сек. Молоко: 0 сек. - 120 сек.	Температура молока та молочної піни, назва напою, напій видалити/замінити/копіювати/подвоїти обсяг
Гаряча вода, вода для зеленого чаю, вода для чорного чаю	-	Вода: 25 мл – 450 мл	Температура (низька, середня, висока), назва напою, видалити/замінити/копіювати напій

Довготривалі налаштування в режимі програмування завжди виконуються за таким прикладом.

Приклад: зміна ступеня міцності кави для однієї порції кави.

Умова: на дисплеї з'являється стартове зображення.

- ▶ Натисніть **«Еспресо»** і не відпускайте палець протягом прибл. 2 секунди, поки на дисплеї не з'явиться огляд можливих установок.
- ▶ Натисніть **«Експертний режим»**.
«Еспресо»

- ▶ Проводіть пальцем по дисплею до тих пір, поки в центрі не відобразиться «**Міцність кави**».
- ▶ Тепер пересувайте палець ліворуч або праворуч, щоб змінити налаштування ступеня міцності кави.
- ▶ Натисніть «**Зберегти**».
На дисплеї ненадовго з'являється «**Збережено**».
- ▶ Натисніть кнопку «**Назад**», щоб перейти до стартового зображення на дисплеї.

Налаштування ступеня помелу

У програмному пункті «**Експертний режим**» / «**Ступінь помелу**» можна налаштувати кавомолку відповідно до ступеня обсмажування кави.

При правильному налаштуванні ступеня помелу подача кави із комбінованого дозатора виконується рівномірно. Крім того, кавова крема виходить густою та ніжною.

Умова: на дисплеї з'являється стартове зображення.

- ▶ Натисніть «**P**».
«**Стан обслуговування**»
- ▶ Повертайте поворотний перемикач Rotary Switch, доки на дисплеї не відобразиться «**Налаштування кавомашини**».
- ▶ Натисніть на поворотний перемикач Rotary Switch.
«**Вимкнення через**»
- ▶ Повертайте поворотний перемикач Rotary Switch, доки на дисплеї не відобразиться «**Ступінь помелу**».
- ▶ Натисніть на поворотний перемикач Rotary Switch.
- ▶ Для зміни налаштування поверніть поворотний перемикач Rotary Switch.
- ▶ Натисніть «**Зберегти**».
На дисплеї ненадовго з'являється «**Збережено**».
«**Ступінь помелу**»
- ▶ Торкайтеся кнопки «**Назад**», доки на дисплеї знову не з'явиться стартове зображення.

Автоматичне вимкнення

Функція автоматичного вимкнення кавомашини GIGA дозволяє заощаджувати електроенергію. Якщо ця функція активована, то, завершивши останню операцію, кавомашини GIGA автоматично вимикається після закінчення настроєного часу.

Час автоматичного вимкнення можна налаштувати на 15 хвилин, 30 хвилин, на значення в діапазоні від 1 години до 15 годин або деактивувати.

Умова: на дисплеї з'являється стартове зображення.

- ▶ Натисніть «Р».
«Стан обслуговування»
- ▶ Повертайте поворотний перемикач Rotary Switch, доки на дисплеї не відобразиться
«Налаштування кавомашини».
- ▶ Натисніть на поворотний перемикач Rotary Switch.
«Вимкнення через»
- ▶ Тепер пересувайте палець ліворуч або праворуч, щоб змінити час вимкнення.
- ▶ Натисніть «Зберегти».
На дисплеї ненадовго з'являється «Збережено».
«Вимкнення через»
- ▶ Торкайтеся кнопки «Назад», доки на дисплеї знову не з'явиться стартове зображення.

Час та дата

Час і дата вже були налаштовані під час першого введення в експлуатацію. Це налаштування можна змінити в режимі програмування:

- «Налаштування кавомашини» / «Час»
- «Налаштування кавомашини» / «Дата»

i Як формат відображення часу можна вибрати «24-годинний» або «12-годинний» режим (див. Розділ 4 «Довготривалі налаштування в режимі програмування – Одиниці вимірювання кількості води/формат відображення часу»).

Приклад: зміна часу. Умова: на дисплеї з'являється стартове зображення.

- ▶ Натисніть « Р ».
«Стан обслуговування»
- ▶ Повертайте поворотний перемикач Rotary Switch, доки на дисплеї не відобразиться
«Налаштування кавомашини».
- ▶ Натисніть на поворотний перемикач Rotary Switch.
«Вимкнення через»
- ▶ Повертайте поворотний перемикач Rotary Switch, доки на дисплеї не відобразиться
«Час».
- ▶ Натисніть на поворотний перемикач Rotary Switch.
«Час»
- ▶ Введіть поточний час.
- ▶ Натисніть «Зберегти».
На дисплеї ненадовго з'являється «Збережено».
«Час»
- ▶ Торкайтеся кнопки «Назад», доки на дисплеї знову не з'явиться стартове зображення.

Таймер

У програмному пункті «Налаштування кавомашини» / «Таймер» можна налаштувати час увімкнення та вимкнення для кожного дня тижня.

- і Як формат відображення часу можна вибрати «24-годинний» або «12-годинний» режим (див. Розділ 4 «Довго тимчасові налаштування в режимі програмування – Одиниці вимірювання кількості води/формат відображення часу»).

Приклад: налаштування включення кавомашини GIGA у **понеділок** у певний час.

Умова: на дисплеї з'являється стартове зображення.

- ▶ Натисніть « Р ».
«Стан обслуговування»
- ▶ Повертайте поворотний перемикач Rotary Switch, доки на дисплеї не відобразиться
«Налаштування кавомашини».

- ▶ Натисніть на поворотний перемикач Rotary Switch.
«Вимкнення через»
- ▶ Повертайте поворотний перемикач Rotary Switch, доки на дисплеї не відобразиться
«Таймер».
- ▶ Натисніть на поворотний перемикач Rotary Switch.
«Таймер»
- ▶ Натисніть «Понеділок».
«Включення кавомашини»
- ▶ Введіть потрібний час увімкнення.
- ▶ Натисніть «Зберегти».
«Вимикання кавомашини»
- ▶ Торкайтеся кнопки «Назад», доки на дисплеї знову не з'явиться стартове зображення.

Налаштування ступеня жорсткості води

Чим жорсткіша вода, тим частіше потрібно видаляти вапняні відкладення солей у кавомашині GIGA. Тому велике значення має правильне налаштування ступеня жорсткості води.

Ступінь жорсткості води налаштовується при першому введенні в експлуатацію. Це налаштування можна змінити будь-якої миті.

Можливе плавне налаштування ступеня жорсткості води в діапазоні від 1° до 30° за німецькою шкалою (dH).

Умова: на дисплеї з'являється стартове зображення.

- ▶ Натисніть « P ».
«Стан обслуговування»
- ▶ Повертайте поворотний перемикач Rotary Switch, доки на дисплеї не відобразиться
«Налаштування кавомашини».
- ▶ Натисніть на поворотний перемикач Rotary Switch.
«Вимкнення через»
- ▶ Повертайте поворотний перемикач Rotary Switch, доки на дисплеї не відобразиться
«Жорсткість води».
- ▶ Натисніть на поворотний перемикач Rotary Switch.
«Жорсткість води»

- ▶ Тепер пересувайте палець ліворуч або праворуч, щоб змінити налаштування.
- ▶ Натисніть «Зберегти».
На дисплеї ненадовго з'являється «Збережено».
«Жорсткість води»
- ▶ Торкайтеся кнопки «Назад», доки на дисплеї знову не з'явиться стартове зображення.

Одиниці виміру кількості води/ формат відображення часу

Ви можете змінити одиницю кількості води та формат відображення часу в режимі програмування («Налаштування кавомашини» / «Одиниці вимірювання»):

- «Налаштування одиниць вимірювання» («мл» / «унції»)
- «Налаштувати формат часу» («24 год» / «ДП/ПП»)

Приклад: зміна одиниці вимірювання кількості води з «мл» на «унції».

Умова: на дисплеї з'являється стартове зображення.

- ▶ Натисніть «Р».
«Стан обслуговування»
- ▶ Повертайте поворотний перемикач Rotary Switch, доки на дисплеї не відобразиться
«Налаштування кавомашини».
- ▶ Натисніть на поворотний перемикач Rotary Switch.
«Вимкнення через»
- ▶ Повертайте поворотний перемикач Rotary Switch, доки на дисплеї не відобразиться
«Налаштування одиниць вимірювання».
- ▶ Натисніть на поворотний перемикач Rotary Switch.
«Налаштування одиниць вимірювання»
- ▶ Тепер пересувайте палець ліворуч або праворуч, щоб змінити налаштування на унції.
- ▶ Натисніть «Зберегти».
На дисплеї ненадовго з'являється «Збережено».
«Одиниці виміру»
- ▶ Торкайтеся кнопки «Назад», доки на дисплеї знову не з'явиться стартове зображення.

Енергозберігаючий режим

У програмному пункті «Налаштування кавомашини» / «Економія енергії» можна встановити енергозберігаючий режим:

- « 1 »
 - через трохи часу після останнього приготування функція нагрівання кавомашини GIGA вимикається. Приблизно через 5 хвилин на дисплеї з'явиться символ «ESM» (Energy Save Mode, E.S.M.©);
 - перед приготуванням кавового напою, кавового напою з молоком або гарячої води кавоварка повинна нагрітись.
- « 0 »
 - будь-які кавові напої, кавові напої з молоком, а також гарячу воду можна приготувати відразу.

Приклад: увімкнення режиму енергозбереження.

Умова: на дисплеї з'являється стартове зображення.

- ▶ Натисніть « P ».
«Стан обслуговування»
- ▶ Повертайте поворотний перемикач Rotary Switch, доки на дисплеї не відобразиться «Налаштування кавомашини».
- ▶ Натисніть на поворотний перемикач Rotary Switch.
«Вимкнення через»
- ▶ Повертайте поворотний перемикач Rotary Switch, доки на дисплеї не відобразиться «Економія енергії».
- ▶ Натисніть на поворотний перемикач Rotary Switch.
«Економія енергії»
- ▶ Тепер проведіть пальцем по регулятору та встановіть його на « 1 ».
- ▶ Натисніть «Зберегти».
На дисплеї ненадовго з'являється «Збережено».
«Економія енергії»
- ▶ Торкайтеся кнопки «Назад», доки на дисплеї знову не з'явиться стартове зображення.

Блокування та деблокування функцій

У програмному пункті «Налаштування кавомашини» / «Блокировка/деблокування» можна блокувати деблокувати такі функції:

- «Разові налаштування»: можливе виконання разових налаштувань під час приготування (наприклад, налаштування ступеня міцності кави або кількості води);
- «Розширений режим налаштування»: Ви можете отримати доступ до налаштувань приготування напою, натиснувши напій прибіл. 2 секунди;
- «Функ. вибору меню смуги прокр.»: увімкнення меню смуги прокручування з іншими напоями шляхом обертання поворотного перемикача Rotary Switch;
- «Показати попередн. повідом.»: на стартовому зображенні нана дисплеї відображаються такі повідомлення, як «Очистити кавомашину» або «Очищення системи молока».

Приклад: блокування разових налаштувань під час приготування.

Умова: на дисплеї з'являється стартове зображення.

- ▶ Натисніть « P ».
«Стан обслуговування»
- ▶ Повертайте поворотний перемикач Rotary Switch, доки на дисплеї не відобразиться
«Налаштування кавомашини».
- ▶ Натисніть на поворотний перемикач Rotary Switch.
«Вимкнення через»
- ▶ Повертайте поворотний перемикач Rotary Switch, доки на дисплеї не відобразиться
«Блокування/деблокування».
- ▶ Натисніть на поворотний перемикач Rotary Switch.
«Блокування/деблокування»
- ▶ Натисніть «Разові налаштування».
«Разові налаштування»
- ▶ Тепер проведіть пальцем по регулятору, щоб закрити замку символ.
- ▶ Натисніть «Зберегти».
На дисплеї ненадовго з'являється «Збережено».
«Блокування/деблокування»

- ▶ Торкайтеся кнопки «Назад», доки на дисплеї знову не з'явиться стартове зображення.

Мова

У цьому програмному пункті можна настроїти мову відображення тексту на дисплеї кавомашини GIGA.

Приклад: зміна мови на «English».

Умова: на дисплеї з'являється стартове зображення.

- ▶ Натисніть « P ».
«Стан обслуговування»
- ▶ Повертайте поворотний перемикач Rotary Switch, доки на дисплеї не відобразиться
«Налаштування кавомашини».
- ▶ Натисніть на поворотний перемикач Rotary Switch.
«Налаштування кавомашини»
- ▶ Натисніть на поворотний перемикач Rotary Switch.
«Вимкнення через»
- ▶ Повертайте поворотний перемикач Rotary Switch, доки на дисплеї не відобразиться
«Вибір мови».
- ▶ Натисніть на поворотний перемикач Rotary Switch.
«Вибір мови»
- ▶ Проведіть пальцем по дисплею, доки потрібна мова, наприклад «English», не з'явиться в центрі.
- ▶ Торкніться «Save».
На дисплеї ненадовго з'являється «Saved».
«Choose language»
- ▶ Торкайтеся кнопки «Back», доки на дисплеї знову не відобразиться стартове зображення.

Яскравість дисплея

У програмному пункті «Налаштування кавомашини» / «Дисплей» можна налаштувати яскравість зображення на дисплеї (у відсотках).

Умова: на дисплеї з'являється стартове зображення.

- ▶ Натисніть « P ».
«Стан обслуговування»

- ▶ Повертайте поворотний перемикач Rotary Switch, доки на дисплеї не відобразиться
«Налаштування кавомашини».
- ▶ Натисніть на поворотний перемикач Rotary Switch.
«Вимкнення через»
- ▶ Повертайте поворотний перемикач Rotary Switch, доки на дисплеї не відобразиться
«Дисплей».
- ▶ Натисніть на поворотний перемикач Rotary Switch.
«Дисплей»
- ▶ Тепер пересувайте палець ліворуч або праворуч, щоб змінити налаштування.
- ▶ Натисніть «Зберегти».
На дисплеї ненадовго з'являється «Збережено».
«Дисплей»
- ▶ Торкайтеся кнопки «Назад», доки на дисплеї знову не з'явиться стартове зображення.

Відновлення заводських налаштувань

У програмному пункті «Налаштування кавомашини» / «Заводське налаштування» можна відновити заводські налаштування кавомашини: **всі налаштування користувача** (крім «Жорсткість води») скидаються на заводські налаштування. Після відновлення заводських налаштувань кавомашина GIGA вимикається.

Умова: на дисплеї з'являється стартове зображення.

- ▶ Натисніть « P ».
«Стан обслуговування»
- ▶ Повертайте поворотний перемикач Rotary Switch, доки на дисплеї не відобразиться
«Налаштування кавомашини».
- ▶ Натисніть на поворотний перемикач Rotary Switch.
«Вимкнення через»
- ▶ Повертайте поворотний перемикач Rotary Switch, доки на дисплеї по центру не з'явиться
«Заводське налаштування».
- ▶ Натисніть на поворотний перемикач Rotary Switch.
«Заводське налаштування» / «Справді відновити заводські налаштування для кавомашини?»

▶ Натисніть «Так».

На дисплеї ненадовго з'являється «Збережено».
Кавомашина GIGA вимкнена.

Перегляд інформації

У програмному пункті «Інформація» можна переглянути нижченаведену інформацію:

- «Лічильник напоїв»: кількість приготовлених порцій кавових напоїв, а також порцій гарячої води;
- «Добовий лічильник»: кількість приготовлених порцій кавових напоїв, а також порцій гарячої води. Для цього датчика можливо виконати повне скидання значень;
- «Лічильник обслуговувань»: кількість виконаних програм обслуговування (очищення, видалення вапняних відкладень солей та ін.)

Приклад: запит на кількість приготовлених порцій кавових напоїв.

Умова: на дисплеї з'являється стартове зображення.

▶ Натисніть « P ».

«Стан обслуговування»

▶ Повертайте поворотний перемикач Rotary Switch, доки на дисплеї не відобразиться

«Інформація».

▶ Натисніть на поворотний перемикач Rotary Switch.

«Лічильник напоїв»

▶ Повторно натисніть на поворотний перемикач Rotary Switch.

▶ Торкніться «1/2» або поверніть поворотний перемикач Rotary Switch, щоб відобразити на дисплеї кількість порцій інших напоїв.

▶ Торкайтеся кнопки «Назад», доки на дисплеї знову не з'явиться стартове зображення.

5 Обслуговування

Кавомашина GIGA оснащена такими вбудованими програмами обслуговування:

- промивання кавомашини («Промивання»)
- промивання системи приготування молока в комбінованому дозаторі;
- очищення системи приготування молока в комбінованому дозаторі («Очищення капучинатора»)
- заміна фільтра («Заміна фільтра») (тільки при активованому фільтрі)
- очищення кавомашини («Очищення»)
- видалення вапняних відкладень солей у кавомашині («Видалення накипу»).

- i Виконуйте відповідні програми обслуговування під час видачі запиту.
- i Якщо Ви користуєтеся функцією приготування молока, з міркувань гігієни щодня виконуйте очищення системи приготування молока.

Промивання кавомашини



Ви можете в будь-який час вручну запустити процес промивання.

Умова: на дисплеї з'являється стартове зображення.

- ▶ Встановіть ємність під комбінований дозатор.
- ▶ Натисніть кнопку « P ».
«Стан обслуговування»
- ▶ Натисніть кнопку «Стан обслуговування».
«Очищення»
- ▶ Проводіть пальцем по дисплею до тих пір, поки в центрі не відобразиться «Промивання».
- ▶ Щоб запустити процес промивання, торкніться «Промивання».
«Відбувається промивання кавомашини»,
«Відбувається промивання системи молока», з комбінованого дозатора витікає вода.
Процес промивання автоматично зупиняється.
Кавомашина GIGA знову у стані готовності до роботи.

Автоматичне промивання системи приготування молока

Через 15 хвилин після кожного використання функції приготування молока система приготування молока автоматично промивається.

Очищення системи приготування молока

Якщо використовується функція приготування молока, то для забезпечення бездоганного функціонування системи приготування молока в комбінованому дозаторі обов'язково необхідно **щодня** проводити її очищення.

УВАГА

Використання невідповідного засобу для чищення може завдати шкоди кавомашині, а також призвести до появи осаду у воді.

- ▶ Використовуйте лише оригінальні засоби для обслуговування від компанії JURA.

i Засіб для очищення системи приготування молока від компанії JURA можна придбати у спеціалізованих магазинах.

i Використовуйте для очищення системи приготування молока контейнер, що входить у комплект поставки.

Умова: на дисплеї з'являється стартове зображення. На дисплеї з'являється «Очищення системи молока».

- ▶ Натисніть **«Очистка капучинатора»**.
- ▶ Натисніть **«Запустити»**.
- ▶ Натисніть **«Запустити»** ще раз.
«Чист. засіб для кап.» / «підключити молочну трубку»
- ▶ Від'єднайте молочний шланг від контейнера для молока.
- ▶ Залийте в **задню** зону контейнера один мірний кол пачок засобу для очищення системи приготування молока.

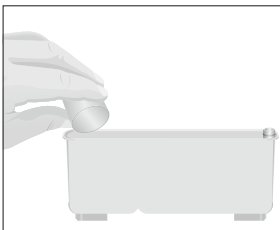

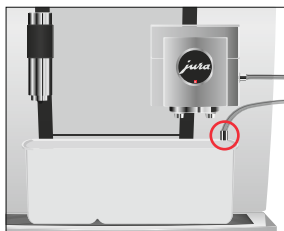

- ▶ Встановіть контейнер під комбінований дозатор та з'єднайте молочний шланг із контейнером.

i Для правильного приєднання молочного шланга до контейнера молочний шланг повинен бути оснащений сполучною деталлю.

- ▶ Натисніть кнопку «Далі».
«Відбувається очищення системи молока», виконується очищення комбінованого дозатора та молочного шланга. Процес автоматично зупиняється. Кавомашина GIGA знову у стані готовності до роботи.

Розбирання та промивання комбінованого дозатора

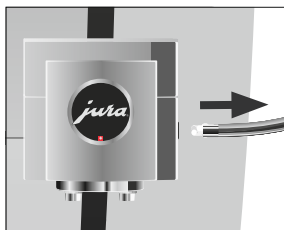

Якщо використовується функція приготування молока, для забезпечення бездоганного функціонування комбінованого дозатора, а також з міркувань гігієни, дозатор обов'язково необхідно **щодня** розбирати і промивати.

- ▶ Зніміть молочний шланг і ретельно промийте його під проточною водою.

- ▶ Зніміть кришку комбінованого дозатора в напрямку вперед.

- ▶ Вийміть систему приготування молока з комбінованого дозатора.

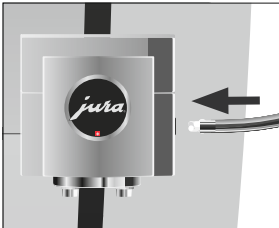
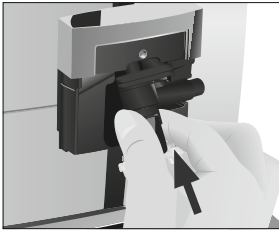
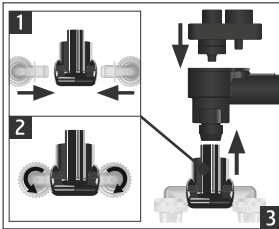
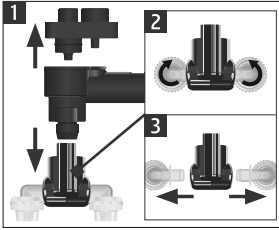

- ▶ Розберіть систему приготування молока на деякі деталі.
- ▶ Промийте всі деталі під струменем проточної води. За наявності сильно засохлих залишків молока спочатку помістіть окремі деталі в розчин з 250 мл холодної води та 1 мірного ковпачка засобу для очищення системи приготування молока компанії JURA. Потім ретельно промийте окремі деталі.
- ▶ Знову зберіть систему приготування молока.

- ▶ Встановіть зібрані деталі назад у комбінований дозатор і з натисканням зафіксуйте.

- ▶ Встановіть на місце кришку комбінованого дозатора.

- ▶ Підключіть молочний шланг до комбінованого дозатора.

Встановлення/заміна фільтра

Чищення кавомашини GIGA від вапняних відкладень солей не потрібно, якщо використовувати змінний фільтр CLARIS Pro Smart.

- i** Після закінчення терміну дії змінного фільтра (залежить від настроєного ступеня жорсткості води) кавомашини GIGA видає запит на заміну змінного фільтра.
- i** Змінні фільтри CLARIS Pro Smart можна придбати у спеціалізованих магазинах.

Умова: на дисплеї з'являється стартове зображення. На дисплеї відображається «Заміна фільтра» (якщо Ви вже встановили фільтр).



- ▶ Зніміть бункер для води та вилийте з нього воду.
 - ▶ Відкрийте утримувач фільтра та вийміть змінний фільтр CLARIS Pro Smart.
 - ▶ Злегка натиснувши, вставте новий змінний фільтр CLARIS Pro Smart у бункер для води.
 - ▶ Закрийте утримувач фільтра. Ви почуєте клацання.
 - ▶ Наповніть бункер холодною свіжою водою і встановіть його в кавомашину.
- i** Кавомашини автоматично розпізнає виконану установку змінного фільтра.

«Режим використання фільтра» / «Збережено»

«Відбувається промивання фільтра», виконується промивання фільтра. Вода стікає безпосередньо в піддон для збору залишкової води.

«Опустошить піддон для збору води»

- ▶ Очистіть піддон для збирання залишкової води та контейнер для кавових відходів та встановіть їх у кавомашину.

На дисплеї відображається стартове зображення.

Кавомашини GIGA знову у стані готовності до роботи.

Очищення кавомашини

Після приготування 180 порцій напоїв або після 80 циклів промивання кавомашини GIGA видає запит на очищення.

УВАГА

Використання невідповідного засобу для чищення може завдати шкоди кавомашині, а також призвести до появи осаду у воді.

- ▶ Використовуйте тільки оригінальні засоби для обслуговування від компанії JURA.

- і Програма автоматичного очищення триває близько 20 хвилин.
- і Не переривайте програму автоматичного очищення. Інакше погіршується якість очищення.
- і Таблетки для очищення від компанії JURA можна придбати у спеціалізованих магазинах.

Умова: на дисплеї з'являється стартове зображення. На дисплеї відображається «Очистити кавомашину»

- ▶ Натисніть «Очистити кавомашину».

«Очищення»

- ▶ Натисніть «Очистка».
- ▶ Натисніть «Запустити».
- ▶ Натисніть «Запустити» ще раз.

«Спустошити контейнер для кавових відходів»

- ▶ Очистіть піддон для збирання залишкової води та контейнер для кавових відходів та встановіть їх у кавомашину.

«Натисніть кнопку Rotary»

- ▶ Встановіть ємність під комбінований дозатор.
 - ▶ Натисніть на поворотний перемикач Rotary Switch.
- «Кавомашини виконують очищення», з комбінованого дозатора витікає вода.

Процес переривається, «Додайте таблетку для очищення».

- ▶ Відкрийте кришку вирви для меленої кави.





- ▶ Киньте у вирву одну таблетку для очищення від компанії JURA.
- ▶ Закрийте кришку вирви для меленої кави.
«Натисніть кнопку Rotary»
- ▶ Натисніть на поворотний перемикач Rotary Switch.
«Кофемашина виконує очищення», з комбінованого дозатора порційно витікає вода.
Процес автоматично зупиняється.
«Спустошити контейнер для кавових відходів»
- ▶ Очистіть піддон для збирання залишкової води та контейнер для кавових відходів та встановіть їх у кавомашину.
Процес очищення завершено. На дисплеї відображається стартове зображення.

Видалення вапняних відкладень солей у кавомашини

У процесі експлуатації в кавомашині GIGA утворюються вапняні відкладення солей, на видалення яких кавомашина автоматично видає запит. Кількість вапняних відкладень солей, що утворюються, залежить від ступеня жорсткості використовуваної води.

- ❗ Якщо в кавомашині встановлено змінний фільтр CLARIS Pro Smart, запит на видалення вапняних відкладень солей не видається.

⚠ УВАГА

При попаданні на шкіру або в очі засіб видалення вапняних відкладень солей може викликати роздратування.

- ▶ Уникайте потрапляння засобу на шкіру або очі.
- ▶ При попаданні засобу для видалення вапняних відкладень солей на шкіру або в очі промийте уражену ділянку чистою водою. При попаданні засобу в очі зверніться до лікаря.

УВАГА

Використання невідповідного засобу для видалення вапняних відкладень солей може завдати шкоди кавомашині, а також призвести до появи осаду у воді.

- ▶ Використовуйте тільки оригінальні засоби для обслуговування від компанії JURA.

УВАГА

Переривання процесу видалення вапняних відкладень солей може призвести до пошкодження кавомашини.

- ▶ Зачекайте, поки процес видалення вапняних відкладень солей не завершиться.

Засіб для видалення вапняних відкладень солей при попаданні на чутливі поверхні (наприклад, мармурові) може їх пошкодити.

УВАГА

- ▶ Відразу ж видаляйте бризки з кавомашини.

- і Програма автоматичного видалення вапняних відкладень солей триває близько 45 хвилин.
- і Таблетки для видалення вапняних відкладень солей від компанії JURA можна придбати у спеціалізованих магазинах.

Умова: на дисплеї з'являється стартове зображення. На дисплеї відображається «Декальцинація машини».

- ▶ Натисніть «Декальцинація машини».
- «Видалення накипу»
- ▶ Натисніть «Видалення накипу».
- ▶ Натисніть «Запустити».
- ▶ Натисніть «Запустити» ще раз.
- «Спустошити піддон для збору води»
- ▶ Очистіть піддон для збирання залишкової води та контейнер для кавових відходів та встановіть їх у кавомашину.
- «Залийте засіб видалення накипу»
- ▶ Зніміть бункер для води та вилийте з нього воду.
- ▶ Повністю розчиніть 4 таблетки для видалення вапняних відкладень солей від компанії JURA у ємності, наповненій 800 мл води. Це може тривати кілька хвилин.
- ▶ Залийте розчин у порожній бункер для води та встановіть бункер у кавомашину.
- «Натисніть кнопку Rotary»

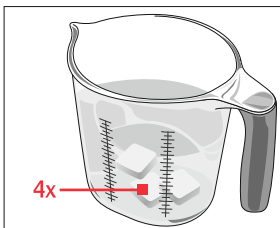



- ▶ Поставте по одній ємності під комбінований дозатор та під дозатор гарячої води.
- ▶ Натисніть на поворотний перемикач Rotary Switch. «Кавомашина видаляє накип», прямо в піддон для збору залишкової води, а також з дозатора гарячої води та комбінованого дозатора, порційно випливає вода.

Процес переривається, «Спустошити піддон для збирання води».

- ▶ Очистіть піддон для збирання залишкової води та контейнер для кавових відходів та встановіть їх у кавомашину.

«Наповніть бак для води»



- ▶ Опорожніть ємності і знову поставте їх під комбінований дозатор і під дозатор гарячої води.

- ▶ Зніміть бункер для води та ретельно його промийте.

- ▶ Наповніть бункер холодною свіжою водою і встановіть його в кавомашину.

«Натисніть кнопку Rotary»

- ▶ Натисніть на поворотний перемикач Rotary Switch. «Кавомашина видаляє накип», процес видалення вапняних відкладень солей триває. Прямо в піддон для збору залишкової води, а також з дозатора гарячої води і комбінованого дозатора, порційно витікає вода.

«Опустошити піддон для збору води»

- ▶ Очистіть піддон для збирання залишкової води та контейнер для кавових відходів та встановіть їх у кавомашину.

Процес видалення вапняних відкладень солей

завершено. З'являється стартове зображення на дисплеї

- i** У разі ненавмисного переривання процесу видалення вапняних відкладень солей ретельно промийте бункер для води.

Очищення контейнера для кавових зерен

На стінках контейнера для кавових зерен з часом утворюється масляна плівка від кавових зерен. Ці залишки можуть погіршити якість приготовленої кави. Тому час від часу проводьте очищення контейнера для кавових зерен.

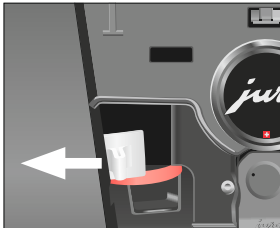
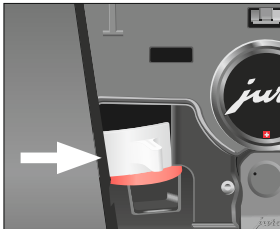

- ▶ Щоб вимкнути кавомашину GIGA, натисніть кнопку «Увімк./Вимк.» .
 - ▶ Вимкніть кавомашину за допомогою мережевого вимикача.
 - ▶ Відкрийте кришку сервісу на задній панелі кавомашини, натиснувши над логотипом JURA.
 - ▶ До кінця посуňte червону засувку назад, щоб закрити контейнер для кавових зерен.
-
- ▶ Поверніть синій фіксатор назвни.
 - ▶ Вийміть контейнер для кавових зерен.
 - ▶ Зніміть кришку, щоб зберегти аромат кави.
 - ▶ Спорожніть контейнер для кавових зерен.
 - ▶ Протріть контейнер для кавових зерен сухою м'якою тканиною.
 - ▶ Встановіть контейнер для кавових зерен на місце.
 - ▶ Поверніть синій фіксатор усередину.
 - ▶ Повністю витягніть червону засувку вперед.
 - ▶ Встановіть на місце сервісну кришку та зафіксуйте її, натиснувши над логотипом JURA. Ви почуєте клацання під час її фіксації.
 - ▶ Засипте кавові зерна в контейнер для кавових зерен та закрийте кришку для збереження аромату кави.

Видалення вапняних відкладень солей зі стінок бункера для води

На стінках бункера для води можуть утворитися вапняні відкладення солей. Для забезпечення бездоганної роботи іноді необхідно очищати бункер для води від таких відкладень.

- ▶ Зніміть бункер для води.
- ▶ Якщо Ви використовуєте змінний фільтр CLARIS Pro Smart, витягніть його.
- ▶ Розчиніть 3 таблетки для видалення вапняних відкладень солей від компанії JURA в повністю заповненому бункері для води.
- ▶ Залишіть у бункері для води засіб для видалення вапняних відкладень солей на кілька годин (наприклад, на ніч).
- ▶ Спорожніть бункер для води і ретельно промийте його.
- ▶ Якщо Ви використовуєте змінний фільтр CLARIS Pro Smart, знову встановіть його на місце.
- ▶ Наповніть бункер холодною свіжою водою і встановіть його в кавомашину.

6 Сповіщення на дисплеї

Сповіщення	Причина/наслідок	Необхідні заходи
«Наповніть бак для води»	Бункер для води порожній. Будь-який процес приготування неможливий.	▶ Наповніть бункер для води (див. Розділ 3 «Щоденна експлуатація - Наповнення бункера для води»).
«Спустоште контейнер для кавових відходів» /«Спустошити піддон для збору води»	Контейнер для кавових відходів повний / Піддон для збору залишкової води повний. Будь-який процес приготування неможливий.	▶ Очистіть контейнер для кавових відходів і піддон для збору залишкової води (див. Розділ 3 «Щоденна експлуатація - Щоденне обслуговування»).
«Закрити фронтальну кришку»	Кришка контейнера для кавових відходів відкрита. Будь-який процес приготування неможливий.	▶ Закрийте кришку
«Відсутній піддон для збору води»	Піддон для збору залишкової води встановлено неправильно або він відсутній. Будь-який процес приготування неможливий.	▶ Встановіть піддон для збору залишкової води.
«Заповніть контейнер для кавових зерен»	Контейнер для кавових зерен порожній. Неможливо приготувати кавові напої; можна приготувати гарячу воду й молоко.	▶ Заповніть контейнер для кавових зерен (див. Розділ 1 «Підготовка та запуск в експлуатацію - Заповнення контейнера для кавових зерен»).
«Очистка системи молока»	Кавомашина GIGA видає запит на очистку системи приготування молока	▶ Виконайте очистку системи приготування молока (див Розділ 5 «Обслуговування - Очищення системи приготування молока»).
«Заміна фільтра»	Термін дії змінного фільтра закінчився. Кавомашина GIGA видає запит на заміну фільтра.	▶ Замініть змінний фільтр CLARIS Pro Smart (див Розділ 5 «Обслуговування - Встановлення/заміна фільтра»)

6 Сповіщення на дисплеї

Сповіщення	Причина/наслідок	Необхідні заходи
«Очистка кавомашини»	Потрібно почистити кавомашину GIGA.	▶ Виконайте очистку (див. Розділ 5 «Обслуговування - Очищення кавомашини»)
«Декальцинація машини»	Потрібне видалення вапняних відкладень солей в кавомашині GIGA.	▶ Виконайте видалення вапняних відкладень солей (див. Розділ 5 «Обслуговування - Видалення вапняних відкладень солей в кавомашині»)
«Недостатньо меленої кави»	Засипано недостатньо меленої кави, кавомашина GIGA зупиняє процес приготування.	▶ При наступному приготуванні засипте більше меленої кави (див. Розділ 2 «Приготування – мелена кава»).
«Відсутня сервісна кришка»	Не встановлено сервісну кришку на задній панелі кавомашини. Будь-який процес приготування неможливий.	▶ Встановіть сервісну кришку.

7 Усунення несправностей

Проблема	Причина/наслідок	Необхідні заходи
Мало піни при спінюванні молока, або молоко розбризкується з комбінованого дозатора	Забруднений комбінований дозатор	<ul style="list-style-type: none"> ▶ Очистіть систему приготування молока в комбінованому дозаторі (див. Розділ 5 «Обслуговування – Очищення системи приготування молока») ▶ Розберіть та промийте комбінований дозатор (див. Розділ 5 «Обслуговування – Розбирання та промивка комбінованого дозатора»)
	Температура молока й молочної піни налаштована на занадто високе значення	<ul style="list-style-type: none"> ▶ Встановіть більш низьке значення температури молока й молочної піни для приготування відповідного напою (див. Розділ 4 «Довготривалі налаштування в режимі програмування – Узгодження налаштувань приготування напою»).
У процесі приготування кави подається з дозатора краплями	Кава або мелена кава має надто високий ступінь помелу та засмічує систему. Можливо, неправильно налаштований рівень жорсткості води.	<ul style="list-style-type: none"> ▶ Налаштуйте кавомолку на більший помел або використовуйте мелену каву більшого помелу (див. Розділ 4 «Довготривалі налаштування в режимі програмування – Настроювання ступеня помелу»). ▶ Виконайте видалення вапняних відкладень солей (див. Розділ 5 «Обслуговування – Видалення вапняних відкладень солей у кавомашині»).
«Заповніть контейнер для кави. Зерен» не відображається на дисплеї, незважаючи на те, що контейнер для кавових зерен порожній.	Забруднено контрольний датчик наявності кавових зерен.	<ul style="list-style-type: none"> ▶ Очистіть контейнер для кавових зерен (див. Розділ 5 «Обслуговування – Очищення контейнера для кавових зерен»).

Проблема	Причина/наслідок	Необхідні заходи
Процес приготування зупиняється, на дисплеї ненадовго з'являється «Заповніть контейнер для кавових зерен», хоч контейнер для кавових зерен заповнений.	Засувка контейнера для кавових зерен не висунута або висунута не до кінця.	▶ Відкрийте сервісну кришку на задній панелі кавомашини та повністю висуньте засувку (див. Розділ 5 «Обслуговування – Очищення контейнера для кавових зерен»).
«Наповніть бак для води» не відображається, незважаючи на те, що бункер для води порожній	У бункері для води багато вапняних відкладень солей	▶ Видаліть вапняні відкладення солей зі стінок бункера для води (див. Розділ 5 «Обслуговування – Видалення вапняних відкладень солей зі стінок бункера для води»)
«Спустошення піддону для збору води» постійно відображається на дисплеї.	Металеві контакти на піддоні для збирання залишкової води забруднені або вологі.	▶ Очистіть металеві контакти ззаду на піддоні для збирання залишкової води та витріть їх насухо.
На дисплеї відображається «Error 2» або «Error 5»	Якщо кавомашина довгий час перебувала в умовах зниженої температури, з метою безпеки може блокуватися функція нагрєва	▶ Зачекайте, доки кавомашина не нагріється до кімнатної температури
На дисплеї відображаються інші повідомлення «Error»	—	▶ Вимкніть кавомашину GIGA за допомогою кнопки «Увім./Вимк.»  . Зверніться до служби технічної підтримки у своїй країні (див. Розділ 11 «Контакти з компанією JURA / правова інформація»)

i Якщо Ви не можете усунути несправність, зверніться до служби технічної підтримки у Вашій країні (див. Розділ 11 «Контакти з компанією JURA / правова інформація»)

8 Транспортування та утилізація відповідно до екологічних вимог

Транспортування / осушення системи

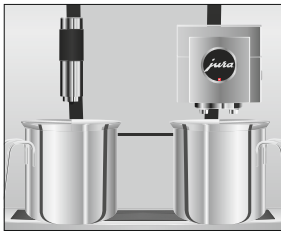

Збережіть упаковку кавомашини GIGA. Вона послужить захистом системи при транспортуванні.

Щоб захистити кавомашину GIGA від впливу морозу при транспортуванні, необхідно осушити систему.

Умова: на дисплеї з'являється стартове зображення.

- ▶ Від'єднайте молочний шланг від комбінованого дозатора.
- ▶ Поставте по одній ємності під комбінований дозатор та під дозатор гарячої води.
- ▶ Натисніть « P ».
«Стан обслуговування»
- ▶ Повертайте поворотний перемикач Rotary Switch, доки на дисплеї не відобразиться
«Налаштування кавомашини».
- ▶ Натисніть на поворотний перемикач Rotary Switch.
«Налаштування кавомашини»
- ▶ Проводіть пальцем по дисплею до тих пір, поки в центрі не відобразиться «Осушення системи».
- ▶ Натисніть «Осушення системи».
«Осушення системи» / «Зніміть бак для води»
- ▶ Зніміть бункер для води та вилийте з нього воду.
«Натисніть кнопку Rotary»
- ▶ Натисніть на поворотний перемикач Rotary Switch.
Вода і пара виходитимуть із комбінованого дозатора гарячої води доти, доки система не спорожниться.
Кавомашина GIGA вимкнена.

Утилізація

Утилізуйте старе обладнання відповідно до екологічних вимог.



Старе обладнання містить цінні матеріали, придатні для переробки і вторинного використання. З цієї причини викидайте старе обладнання за допомогою відповідних систем збору відходів.

9 Технічні дані

Напруга	Арт. 15229	220–240 В~, 50 Гц
Потужність	Арт. 15229	2700 Вт
Рівень звукового тиску		LP <70 дБ (А)
Умови навколишнього середовища		Вологість повітря Макс. 80% Температура навколишнього середовища 10-35
Знак відповідності		CE
Споживання енергії «Економія енергії» / «1»		прибл. 9 ват-годин
Споживання енергії «Економія енергії» / «0»		прибл. 25 ват-годин
Тиск насоса		статичне до 15 бар
Місткість бункера для води (без фільтра)		5 л
Місткість контейнера для кавових зерен		1000 г
Місткість контейнера для кавових відходів		макс 40 порцій
Довжина мережевого шнура		прибл. 1,1 м
Маса		прибл. 19 кг
Розміри (Ш × В × Г)		37 × 56,5 × 49,7 см

Вказівка для фахівця, який виконує перевірку (повторна перевірка згідно DIN VDE 0701-0702): центральна точка заземлення (ЦТЗ) розташована під кришкою відсіку для зберігання.

10 Контакти з компанією JURA / правова інформація

Ваш сервісний центр, який співпрацює з компанією JURA



JURAElektroapparate AG
 Kaffeeweltstrasse 10
 CH-4626 Niederbuchsiten, Switzerland
 Тел +41 (0)62 38 98 233
 jura.com

- Директиви** Кофемашина відповідає вимогам наступних директив:
- 2006/42/EC – Директива машинобудування;
 - 2014/30/EC – Директива щодо електромагнітної сумісності;
 - 2009/125/EG – Директива щодо енергоспоживання;
 - 2011/65/EC – Директива щодо обмеження використання певних небезпечних речовин;

Технічні зміни Права на технічні зміни зберігаються. В цьому посібнику з експлуатації використовуються стилізовані малюнки, які не відповідають оригінальному кольору кавомашини. Ваша кавомашина GIGA може відрізнятися тими чи іншими деталями.

Відгуки Ваша думка важлива для нас! Скористайтеся нагодою зв'язатися з нами на сторінці jura.com.

Авторське право Цей посібник користувача містить інформацію, захищену авторським правом. Фотокопіювання або переклад на іншу мову не дозволяється без попереднього письмового дозволу компанії JURAElektroapparate AG.