

*jura*<sup>®</sup>



Kavos aparato J6/J600 naudojimo instrukcija

# Jūsų J6/J600

<b>Valdymo elementai</b>	<b>4</b>
<b>Svarbi informacija</b>	<b>6</b>
Naudojimas pagal paskirtį .....	6
Saugumo nurodymai .....	6
<b>1. Kavos aparato paruošimas ir naudojimas pirmą kartą</b>	<b>10</b>
Apie JURA interneto svetainėje .....	10
Kavos aparato pastatymas .....	10
Kavos pupelių talpos pildymas .....	10
Vandens kietumo matavimas .....	10
Naudojimas pirmą kartą .....	11
Pieno sistemos prijungimas .....	14
Priedų prijungimas (belaidis ryšys) .....	15
<b>2. Gėrimų ruošimas</b>	<b>16</b>
Gėrimų ruošimo būdai .....	16
<i>Ristretto, espresso</i> ir juoda kava .....	17
Du <i>ristretto, espresso</i> arba juodos kavos puodeliai vienu metu .....	17
<i>Latte macchiato, cappuccino</i> ir kiti kavos gėrimai su pienu .....	18
Malta kava .....	19
Nuolatinis vandens kiekio pagal puodelio tūrį nustatymas .....	19
Malimo rupumo nustatymas .....	20
Karštas vanduo .....	21
<b>3. Kasdienis naudojimas</b>	<b>22</b>
Vandens talpos pildymas .....	22
Kavos aparato įjungimas .....	22
Kasdienė priežiūra .....	23
Reguliarūs priežiūros darbai .....	23
Kavos aparato išjungimas .....	24
<b>4. Programavimo režimas: nuolatiniai nustatymai</b>	<b>25</b>
Gėrimų nustatymų valdymas .....	26
Gėrimų įtraukimas į pradžios langą, kopijavimas ir asmeniniai nustatymai .....	28
Automatinis išjungimas .....	29
Energijos taupymo režimas .....	29
Vandens kietumo nustatymas .....	30
Ekranų nustatymai .....	31
Vandens matavimo vienetai .....	31
Gamyklinių nustatymų atstatymas .....	32
Kalba .....	33
Apskaita .....	33
<b>5. Priežiūra</b>	<b>35</b>
Kavos aparato plovimas .....	35
Automatinė pieno sistemos plovimo programa .....	36
Pieno sistemos valymas .....	36

Kapučinatoriaus išardymas ir plovimas.....	37
Filtro įdėjimas .....	38
Filtro keitimas .....	38
Kavos aparato valymas.....	39
Kavos aparato nukalkinimas.....	41
Kavos pupelių talpos valymas.....	43
Vandens talpos nukalkinimas .....	43
<b>6. Pranešimai ekrane</b>	<b>44</b>
<b>7. Veikimo sutrikimų šalinimas</b>	<b>46</b>
<b>8. Transportavimas ir utilizavimas laikantis aplinkosaugos reikalavimų</b>	<b>48</b>
Transportavimas ir vandens sistemos tuštinimas .....	48
Utilizacija.....	48
<b>9. Techniniai duomenys</b>	<b>49</b>
<b>10. Rodyklė</b>	<b>50</b>
<b>11. JURA kontaktiniai duomenys ir teisinė informacija</b>	<b>53</b>

## Simbolių aprašymas

### Įspėjimai

<b>⚠ ATSARGIAI!</b>	Visuomet atkreipkite dėmesį į įspėjamuoju žodžiu „DĖMESIO!“ arba
<b>⚠ DĖMESIO!</b>	„ATSARGIAI!“ bei įspėjamuoju ženklu pažymėtą bet kokią informaciją. Įspėjamasis žodis „ATSARGIAI!“ atkreipia dėmesį, jog reikia būti atsargiems, nes galite sunkiai susižaloti, o žodis „DĖMESIO!“ įspėja apie nedidelės traumos riziką.

<b>DĖMESIO!</b>	Žodis <b>DĖMESIO!</b> reiškia, jog gali būti sugadintas kavos aparatas.
-----------------	---

### Naudojami simboliai

<b>▶</b>	<b>Būtina imtis atitinkamų veiksmų.</b> Šis simbolis reiškia, jog turite imtis tam tikrų veiksmų.
----------	---

<b>i</b>	<b>Informacija</b> ir patarimai, praverčiantys naudojantis JURA kavos aparatu.
----------	--

Coffee (juoda kava)	Užrašas ekrane
---------------------	----------------

## Valdymo elementai

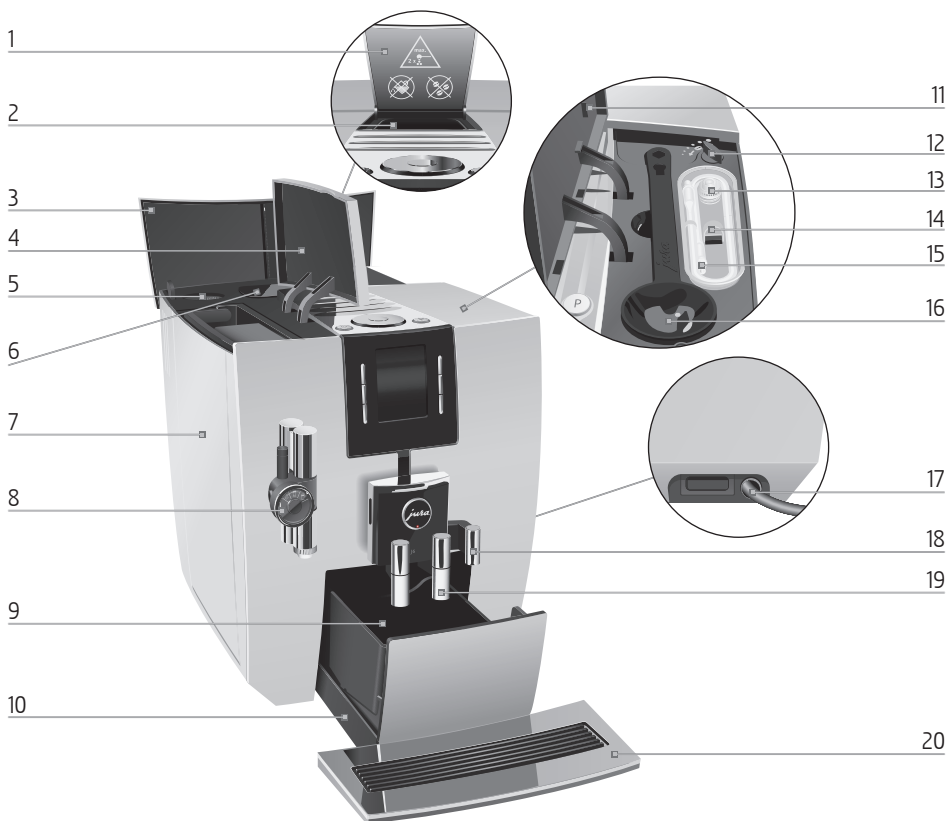

1. Maltos kavos pylimo angos dangtelis
2. Maltos kavos pylimo anga
3. Kavos pupelių talpa
4. Vandens talpos dangtelis
5. Priežiūros jungtis
6. Kavos pupelių talpa su dangteliu aromatumi išsaugoti
7. Vandens talpa
8. Reguliuojamo aukščio kapučinatorius
9. Kavos tirščių talpa
10. Nulašėjimo padėklas
11. Priedų dėtuvės dangtelis
12. Malimo rupumo reguliavimo rankenėlė
13. Keičiamas pieno piltuvėlis
14. Intarpas priedų dėtuvėje
15. Pieno žarnelė
16. Maltos kavos dozavimo šaukštas
17. Maitinimo laidas (kavos aparato šone)
18. Karšto vandens piltuvėlis
19. Reguliuojamo aukščio ir pločio kavos piltuvėlis
20. Padėkliukas puodeliams

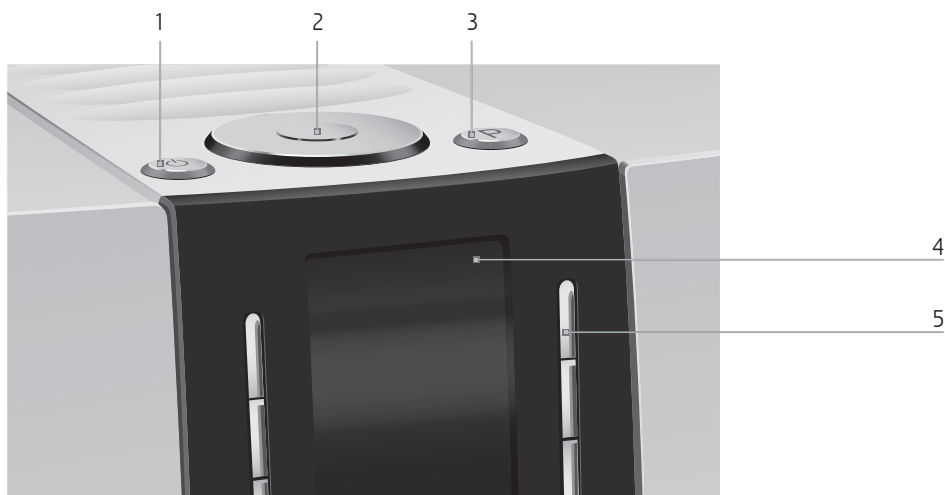

### Kavos aparato viršus

1. Įjungimo/išjungimo mygtukas 
2. Sukamasis valdymo ratukas
3. Programavimo mygtukas P

### Kavos aparato priekinė dalis

4. Ekranas
5. Valdymo mygtukai (jų funkcija priklauso nuo rodmenų ekrane)

### Indas pieno sistemai valyti



## Svarbi informacija

### Naudojimas pagal paskirtį

Šis kavos aparatas yra buitinės paskirties gaminy, skirtas asmeninėms reikmėms. Jis naudotinas tik kavos gėrimams ruošti bei pienui ir vandeniui kaitinti. Naudojimas bet kokiems kitiems tikslams laikytinas netinkamu. „JURA Elektroapparate AG“ neprisiima jokios atsakomybės už žalą, patirtą dėl netinkamo prietaiso naudojimo.

Prieš pradėdami naudotis kavos aparatu, iš pradžių įdėmiai perskaitykite visą šią naudojimo instrukciją. Kavos aparatą naudokite laikydamiesi instrukcijoje pateiktų nurodymų. Dėl prietaiso naudojimo nurodymų nesilaikymo atsiradusiems pažeidimams ar defektams garantija netaikoma. Laikykite šią instrukciją šalia kavos aparato ir perduokite ją kitam vartotojui.

### Saugumo nurodymai

Atidžiai perskaitykite toliau išdėstytus saugumo nurodymus ir stropiai jų laikykitės.



Laikydami toliau pateiktų instrukcijų, išvengsite elektros smūgio, kuris gali būti pavojingas gyvybei.

- Niekuomet nesinaudokite kavos aparatu esant pažeistoms jo dalims arba maitinimo laidui.
- Pastebėję pažeidimo požymius, pavyzdžiui, užuodę degėsių kvapą, nedelsdami atjunkite kavos aparatą nuo elektros tinklo ir kreipkitės į JURA techninės priežiūros centrą.
- Pažeistas šio kavos aparato maitinimo laidas turi būti taisomas pačioje JURA įmonėje arba įgaliotame JURA techninės priežiūros centre.
- JURA kavos aparatas ir jo maitinimo laidas turi būti patraukti toliau nuo karštų paviršių.
- Patikrinkite, ar maitinimo laidas nėra prispaustas ir nesitrina į aštrias briaunas.
- Neardykite ir neremontuokite kavos aparato patys. Venkite bet kokių kavos aparato

pakeitimų, kurie nėra aprašyti šioje naudojimo instrukcijoje. Kavos aparate yra elektros srovei laidžių dalių. Jo ardymas gali sąlygoti mirtinas traumas. Remonto darbai gali būti atlikti tik įgaliotuose JURA techninės priežiūros centruose, kurie naudoja originalias atsargines dalis ir priedus.

- Norėdami saugiai visiškai atjungti JURA prietaisą nuo elektros tinklo, iš pradžių išjunkite jį įjungimo/išjungimo mygtuku. Tik tai atlikę ištraukite kištuką iš elektros lizdo.

Naudojantis piltuvėliais ir kapučinatoriumi kyla nusiplikymo ar nusideginimo rizika.

- Kavos aparatą laikykite vaikams nepasiekiamoje vietoje.
- Nelieskite jokių karštų dalių. Naudokitės šiam tikslui skirtomis rankenėlėmis.
- Patikrinkite, ar kapučinatorius yra tinkamai pritvirtintas ir švarus. Netinkamai pritvirtintas ar užsiteršęs kapučinatorius arba jo dalys gali nukristi. Kyla dalių praradimo rizika.

Pažeistas kavos aparatas yra nesaugus ir gali tapti sužalojimų arba gaisro priežastimi. Laikydami toliau pateiktų nurodymų išvengsite visų galimų sužalojimų ar gaisro.

- Niekuomet nepalikite laisvai kabančio maitinimo laido. Galite už jo užkliūti arba jį pažeisti.
- Saugokite JURA kavos aparatą nuo aplinkos poveikio, pavyzdžiui, nuo lietaus, šalčio ar tiesioginių saulės spindulių.
- Nemerkite JURA kavos aparato, maitinimo laido ar jo jungčių į vandenį.
- Neplaukite JURA kavos aparato ir jokių atskirų jo dalių indaplovėje.
- Prieš atlikdami bet kokius valymo darbus, išjunkite JURA kavos aparatą srovės jungikliu.

JURA kavos aparatą visuomet valykite drėgna, bet ne šlapia šluoste. Apsaugokite jį nuo ilgalaikio tyškančio vandens poveikio.

- Naudojant modelius su stikliniu padėkliuku puodeliams: saugokite stiklinį padėkliuką puodeliams nuo sutrenkimo ar smūgio.
- Kavos aparatą galima jungti tik į elektros tinklą, kurio įtampa atitinka nurodytąją gamyklinėje techninių duomenų lentelėje. Gamyklinė techninių duomenų lentelė pritvirtinta JURA kavos aparato apačioje. Daugiau techninių duomenų galima rasti šioje naudojimo instrukcijoje (žr. 9 skyrelį „Techniniai duomenys“).
- JURA kavos aparatą junkite tiesiai į buitinį elektros tinklą. Naudojamos daugiakontaktės jungtys ar ilgintuvai gali sąlygoti perkaitimą.
- Naudokite tik originalias JURA priežiūros dalis. Naudodami dalis, kurių nėra aiškiai rekomendavusi JURA bendrovė, galite sugadinti kavos aparatą.
- Nevalykite prietaiso šarminiais valikliais. Jį valykite tik minkšta šluoste, naudodami švelnias valymo priemones.
- Nenaudokite jokių su priedais sumaišytų arba karamelizuotų kavos pupelių.
- Į vandens talpą pilkite tik švarų šaltą vandenį.
- Nesinaudodami kavos aparatu ilgesnį laiką, išjunkite jį srovės jungikliu.
- Vaikai negali atlikti kavos aparato valymo ir techninės priežiūros darbų, nebent juos prižiūri atsakingas asmuo.
- Neleiskite vaikams žaisti su kavos aparatu.
- Neleiskite vaikams iki 8 metų amžiaus artintis prie kavos aparato, arba, jei jie yra netoliese, nuolat juos prižiūrėkite.
- Vyresni nei 8 metų vaikai gali savarankiškai naudotis kavos aparatu, jei jie yra susipažinę su saugaus naudojimo taisyklėmis. Vaikai turi



žinoti ir suprasti, kokie gali iškilti pavojai netinkamai naudojant prietaisą.

Asmenims (įskaitant vaikus), kurie negali saugiai naudotis prietaisu

- dėl fizinių, jutimo ar protinių sutrikimų arba
- patirties ar žinių stokos,

leidžiama juo naudotis tik prižiūrint atsakingam asmeniui arba juos instruktavus, kaip tinkamai naudotis.

Saugumo nurodymai naudojant „CLARIS Smart“ vandens filtrą:

- Vandens filtras laikykite vaikams nepasiekiamoje vietoje.
- Vandens filtras laikykite sausoje vietoje, sandarioje pakuotėje.
- Saugokite vandens filtras nuo šilumos šaltinių ir tiesioginių saulės spindulių.
- Nenaudokite pažeistų vandens filtrų.
- Neadykit vandens filtrų.

## 1. Kavos aparato paruošimas ir naudojimas pirmą kartą

### Apie JURA interneto svetainėje

Apsilankykite mūsų interneto svetainėje. Iš JURA interneto svetainės ([www.jura.com](http://www.jura.com)) galima atsisiųsti **trumpąją kavos aparato naudojimo instrukciją**. Čia galima rasti ir įdomios bei aktualios informacijos apie šį JURA prietaisą ir kavą.

### Kavos aparato pastatymas



Norėdami tinkamai pastatyti JURA kavos aparatą, atkreipkite dėmesį į toliau pateiktas pastabas.

- JURA kavos aparatą statykite ant horizontalaus ir vandeniui atsparaus paviršiaus.
- Rinkitės tokią vietą, kur JURA kavos aparatas būtų apsaugotas nuo perkaitimo. Neuždenkite ventiliacijos angų.

### Kavos pupelių talpos pildymas

Kavos pupelių talpa turi dangtelį, skirtą aromatui išsaugoti. Jis padeda ilgiau išlaikyti kavos pupelių aromatą.

#### DĖMESIO!

Kavos pupelės su priedais (pavyzdžiui, su cukrumi), malta arba šaldymo būdu džiovinta kava gadina kavos aparato malūnėlį.

- ▶ Į kavos pupelių talpą pilkite tik skrudintas, papildomai neapdorotas kavos pupeles.
- ▶ Atidarykite kavos pupelių talpos dangtelį ir nuimkite dangtelį kavos aromatui išsaugoti.
- ▶ Pašalinkite visus kavos pupelių talpoje esančius nešvarumus ir pašalinius daiktus.
- ▶ Į kavos pupelių talpą suberkite kavos pupeles, uždėkite dangtelį aromatui išsaugoti ir tada uždenkite kavos pupelių talpos dangtelį.

### Vandens kietumo matavimas

Naudodami kavos aparatą pirmą kartą, nustatykite vandens kietumą. Jei nežinote, koks yra naudojamo vandens kietumas, galite jį nustatyti naudodami „Aquadur®“ matavimo juosteles, pridėtas prie kavos aparato.

## 1. Kavos aparato paruošimas ir naudojimas pirmą kartą

- ▶ Trumpai (sekundę) palaikykite juostelę po tekančia vandens srove. Nukratykite nuo jos vandens likučius.
- ▶ Palaukite apie minutę.
- ▶ Nustatykite vandens kietumą palygindami „Aquadur®“ juostelėje išryškėjusius spalvotus segmentus su aprašymu, pateiktu ant pakuotės.

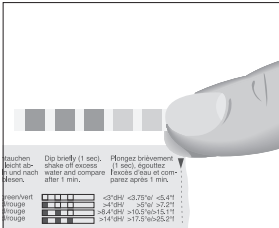

### Naudojimas pirmą kartą

Jungiant JURA kavos aparatą pirmą kartą, galima pasirinkti jį naudoti su „CLARIS Smart“ vandens filtru arba be jo. Vandens filtras sulaiko ne tik kalkių nuosėdas, bet ir daugelį kitų medžiagų, kurios gadina vandens skonį ir kvapą. Šios medžiagos gali neigiamai paveikti ir kavą. Jei norite visuomet mėgautis puikia kava, rekomenduojame naudoti „CLARIS Smart“ filtrą.

### ⚠ ATSARGIAI!

Su pažeistu maitinimo laidu naudojamas kavos aparatas gali sukelti elektros smūgį ir mirtinai sužaloti.

- ▶ Niekuomet nesinaudokite kavos aparatu esant pažeistoms jo dalims arba maitinimo laidui.

**Sąlyga:** kavos pupelių talpa pripildyta.

- ▶ Įkiškite kištuką į elektros lizdą.
- ▶ Paspauskite įjungimo/išjungimo mygtuką  ir įjunkite JURA kavos aparatą.

**Sprachauswahl/Deutsch** (kalbos pasirinkimas/vokiečių)

**i** Sukdami sukamąjį valdymo ratuką, galite pasirinkti kitas kalbas.

- ▶ Sukite sukamąjį valdymo ratuką, kol pasirodys pageidaujama kalba, pavyzdžiui, **English** (anglų).
- ▶ Paspauskite mygtuką **Save** (išsaugoti).

Ekране trumpai pasirodo nustatymą patvirtinantis užrašas **Saved** (išsaugota).

**Water hardness** (vandens kietumas)

## 1. Kavos aparato paruošimas ir naudojimas pirmą kartą

- i** Jei nežinote, koks yra naudojamo vandens kietumas, galite jį nustatyti (žr. 1 skyrelį „Kavos aparato paruošimas ir naudojimas pirmą kartą“ – „Vandens kietumo matavimas“).
  - ▶ Pasukite sukamąjį valdymo ratuką ir pakeiskite vandens kietumo reikšmę, pavyzdžiui, pasirinkdami **25 °dH**.
  - ▶ Paspauskite mygtuką **Save** (išsaugoti).  
Ekrane trumpai pasirodo užrašas **Saved** (išsaugota).  
**Insert filter** (įdėti filtrą)
- i** Dabar turite apsispręsti, ar JURA kavos aparatą naudosite **su** „CLARIS Smart“ vandens filtru ar **be** jo.

Naudojimas **su** vandens filtru: iškart pereikite prie kito skyrelio.

Naudojimas **be** vandens filtro: žr. 1 skyrelį „Kavos aparato paruošimas ir naudojimas pirmą kartą“ – „Naudojimas pirmą kartą neaktyvuojant vandens filtro“.

### Naudojimas pirmą kartą aktyvuojant vandens filtrą

#### DĖMESIO!

Pienas, gazuotas mineralinis vanduo ar kiti skysčiai gali pažeisti vandens talpą arba kavos aparatą.

- ▶ Į vandens talpą pilkite tik švarų šaltą vandenį.



- ▶ Padėkite vieną indą po karšto vandens piltuvėliu, o kitą po kapučinatoriumi.
  - ▶ Išimkite vandens talpą ir išskalaukite šaltu vandeniu.
  - ▶ Atidarykite vandens filtro laikiklį.
  - ▶ Pritvirtinkite „CLARIS Smart“ vandens filtro viršuje pridėtą filtro ilgintuvą.
  - ▶ Įstatykite vandens filtrą su ilgintuvu į vandens talpą.
  - ▶ Uždarykite vandens filtro laikiklį. Tinkamai įstačius pasigirsta spragtelėjimas.
  - ▶ Įpilkite į vandens talpą švaraus šalto vandens ir įstatykite ją į vietą.
- i** Kavos aparatas automatiškai užfiksuoja įdėtą vandens filtrą.

## 1. Kavos aparato paruošimas ir naudojimas pirmą kartą

**Filter operation/Saved** (filtras veikia/išsaugota)

**Filter is being rinsed** (filtras plaunamas), iš karšto vandens piltuvėlio teka vanduo.

Filtro plovimo procesas automatiškai sustabdomas per filtrą ištekėjus apie 300 ml vandens.

**System is filling** (sistema pildoma), iš kapučinatoriaus teka vanduo.

**Empty drip tray** (ištuštinkite nulašėjimo padėklą)

- ▶ Išpilkite susirinkusį skystį iš nulašėjimo padėklo ir įstatykite jį vietą.
- ▶ Padėkite indą po kavos piltuvėliu.

**Machine is heating** (kavos aparatas kaista)

**Machine is rinsing** (kavos aparatas plaunamas), sistema plaunama. Plovimo procesas sustabdomas automatiškai. Ekране pasirodo užrašas **Please select product** (pasirinkite gėrimą). JURA kavos aparatas paruoštas naudoti.

- i** Ekране rodomi kavos gėrimai, kuriuos galite paruošti.
- i** Jei yra aktyvuotas filtras, ekrano dešinėje pusėje viršuje kartu pasirodo mėlynas filtro simbolis.



### Naudojimas pirmą kartą neaktyvuojant vandens filtro

#### DĖMESIO!

Pienas, gazuotas mineralinis vanduo ar kiti skysčiai gali pažeisti vandens talpą arba kavos aparatą.

- ▶ Į vandens talpą pilkite tik švarų šaltą vandenį.

- ▶ Paspauskite mygtuką **No filter** (nėra filtro).

**Descaling mode/Saved** (nukalkinimo režimas/išsaugota)

**Fill water tank** (pripildykite vandens talpą)

- ▶ Padėkite indą po kapučinatoriumi, kavos ir karšto vandens piltuvėliais.



## 1. Kavos aparato paruošimas ir naudojimas pirmą kartą



- ▶ Išimkite vandens talpą ir išskalaukite šaltu vandeniu.
- ▶ Įpilkite į vandens talpą švaraus šalto vandens ir įstatykite ją į vietą.

**System is filling** (sistema pildoma), sistema pripildoma vandens.

**Machine is heating** (kavos aparatas kaista)

**Machine is rinsing** (kavos aparatas plaunamas), iš kavos piltuvėlio teka vanduo. Plovimo procesas sustabdomas automatiškai. JURA kavos aparatas paruoštas naudoti.

**i** Ekrane rodomi gėrimai, kuriuos galite paruošti.

## Pieno sistemos prijungimas

JURA kavos aparatu galite paruošti nuostabią, tobulos konsistencijos, kremingą ir itin lengvą pieno putą. Pagrindinis kriterijus ruošiant pieno putą – 4–8 C temperatūros pienas. Todėl rekomenduojame naudoti pieno šaldytuvą arba pieno talpą.

**i** Atitinkamas JURA pieno talpas galima įsigyti specializuotose prekybos vietose.

- ▶ Nuimkite nuo kapučinatoriaus apsauginį dangtelį.

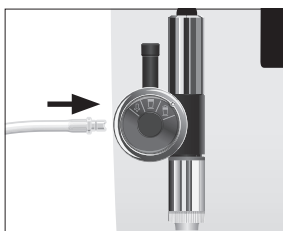
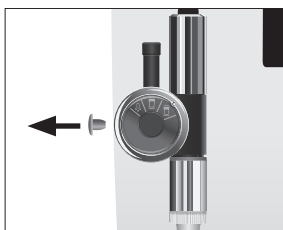

- ▶ Prijunkite prie kapučinatoriaus pieno žarnelę.
- ▶ Kitą pieno žarnelės galą prijunkite prie pieno talpos arba pieno šaldytuvo.

## Priedų prijungimas (belaidis ryšys)

JURA kavos aparatą galite belaidžiu ryšiu sujungti su suderinamu priedu (pavyzdžiui, su „Cool Control Wireless“ pieno šaldytuvu). Norint tai padaryti, prie priežiūros jungties reikia prijungti „Cool Control“ imtuvą arba „JURA Smart Connect“.

- ▶ Paspauskite P mygtuką.  
**Maintenance status** (priežiūros programos)
- ▶ Sukite sukamąjį valdymo ratuką, kol ekrane pasirodys užrašas **Machine settings** (kavos aparato nustatymai).
- ▶ Spustelėkite sukamąjį valdymo ratuką.  
**Choose language** (pasirinkite kalbą)
- ▶ Sukite sukamąjį valdymo ratuką, kol ekrane pasirodys užrašas **Connect accessory** (prijungti priedą).
- ▶ Spustelėkite sukamąjį valdymo ratuką ir atsідarykite meniu punktą.  
**Connect accessory** (prijungti priedą)
- ▶ Paspauskite mygtuką **Next** (toliau).
- ▶ Laikydamiesi ekrane pateiktų instrukcijų, prijunkite priedą prie JURA kavos aparato.

## 2. Gėrimų ruošimas

### Pagrindinė informacija apie gėrimų ruošimą

- Kavos pupelių malimo metu sukamuoju valdymo ratuku galima pasirinkti kavos stiprumo lygį ruošiant **bet kokį gėrimą**.
- Gėrimų ruošimo metu sukant sukamąjį valdymo ratuką galima keisti iš anksto nustatytą **kiekį** (pavyzdžiui, vandens arba pieno).
- Kavos gėrimų ar karšto vandens ruošimo procesą galima bet kurio metu sustabdyti. Tai atliekama spustelėjus mygtuką **T** arba sukamąjį valdymo ratuką.

Kava yra skaniausia, kai patiekama karšta. Šalti porcelianiniai puodeliai sumažina kavos gėrimo temperatūrą ir susilpnina jo skonio savybes. Todėl rekomenduojame iš anksto pašildyti puodelius. Tikrasis kavos aromatas atsiskleidžia tik pašildytuose puodeliuose. JURA puodelių šildytuvą galima įsigyti specializuotose prekybos vietose.

Įjungę programavimo režimą, galite pasirinkti bet kokio gėrimo ruošimo **nuolatinius nustatymus** (žr. 4 skyrelį „Programavimo režimas: nuolatiniai nustatymai“ – „Gėrimų nustatymų valdymas“).

### Gėrimų ruošimo būdai

JURA kavos aparatas siūlo įvairius kavos gėrimų, pieno ir karšto vandens ruošimo būdus.

- **Ruošimas pasirenkant gėrimą pradžios lange:** tiesiog spustelėkite atitinkamą ekrane (pradžios lange) matomo pageidaujamo gėrimo ruošimo mygtuką. Ekrane rodomi šie standartiniai gėrimai:
  - **Cappuccino**
  - **Latte macchiato**
  - **1 portion milk** (1 porcija pieno)
  - **Espresso**
  - **Coffee** (kava)
  - **Hot water** (karštas vanduo)
- **Ruošimas pasirenkant gėrimą slinkties juostoje (pasirinkimo funkcija slinkties juostos meniu):** galima paruošti daugiau



gėrimų, nei parodyta ekrano pradžios lange. Pasukus sukamąjį valdymo ratuką, **slinkties juostoje matoma daugiau gėrimų**. Sukite sukamąjį valdymo ratuką, kol pasieksite norimą gėrimą. Gėrimas pradedamas ruošti spustelėjus sukamąjį valdymo ratuką.

Slinkties juostoje rodomi šie papildomi gėrimai:

- **Ristretto**
- **Flat White**
- **Macchiato**

- i** Nepradėjus gėrimo ruošimo proceso, po 10 sekundžių slinkties juostos meniu automatiškai užsidaro.
- i** Jūs galite perkelti bet kurį JURA kavos aparate nustatytą standartinį gėrimą į pasirinktą vietą ekrano pradžios lange arba slinkties juostoje ir priskirti prie mėgstamų. Jūs galite kopijuoti ir pritaikyti savo mėgstamus kavos gėrimus prie asmeninių poreikių, suteikdami jiems naujus pavadinimus ir pasirinkdami individualius nustatymus, pavyzdžiui, kiekį ir kavos stiprumo lygį (žr. 4 skyrelį „Programavimo režimas: nuolatiniai nustatymai“ – „Gėrimų įtraukimas į pradžios langą, kopijavimas ir asmeniniai nustatymai“). Atkreipkite dėmesį, jog tolesniuose skyreliuose pateikta informacija visuomet taikoma numatytiesiems nustatymams.

### ***Ristretto, espresso ir juoda kava***



### ***Du ristretto, espresso arba juodos kavos puodeliai vienu metu***

**Pavyzdys:** vienos juodos kavos porcijos ruošimas.

- ▶ Padėkite puodelį po kavos piltuvėliu.
- ▶ Paspauskite mygtuką **Coffee** (juoda kava). Pradedamas ruošimo procesas. Ekrane rodomas užrašas **Coffee** (juoda kava) ir kavos stiprumo lygis. Į puodelį teka nustatytas kiekis kavos. Ruošimo procesas sustabdomas automatiškai. JURA kavos aparatas vėl persijungia į parengties režimą.

Norėdami paruošti **du** kavos gėrimo puodelius vienu metu, du kartus (maždaug per 2 sekundes) paspauskite atitinkamą gėrimo ruošimo mygtuką.



### **Latte macchiato, cappuccino ir kiti kavos gėrimai su pienu**



**Pavyzdys:** dviejų puodelių *espresso* ruošimas.

- ▶ Padėkite du puodelius po kavos piltuvėliu.
- ▶ Kavos ruošimo procesas pradedamas paspaudus **Espresso** mygtuką **du kartus (per 2 sekundes)**.

Ekране pasirodo užrašas **2 x Espresso** ir į puodelius teka nustatytas kiekis kavos.

Ruošimo procesas sustabdomas automatiškai. JURA kavos aparatas vėl persijungia į parengties režimą.

Šis JURA kavos aparatas leidžia vienu mygtuko spustelėjimu paruošti *latte macchiato*, *cappuccino*, *flat white* ir *espresso macchiato*. Stiklinės ar puodelio perstumti nereikia.

**Pavyzdys:** vienos porcijos *latte macchiato* ruošimas.

- ▶ Padėkite stiklinę po kapučinatoriumi.
- ▶ Pasukite kapučinatoriaus valdymo rankenėlę ties pieno putos simboliu ☼.
- ▶ Paspauskite mygtuką **Latte macchiato**.

Ekране pasirodo užrašas **Latte macchiato** ir į stiklinę teka nustatytas kiekis pieno putos.

**i** Po to seka trumpa pauzė, kurios metu sluoksniuojasi pieno puta ir karštas pienas. Taip susiformuoja tipiškai *latte macchiato* sluoksniai.

Prasideda kavos ruošimo procesas. Į stiklinę teka nustatytas kiekis *espresso* kavos. Ruošimo procesas sustabdomas automatiškai. Ekране pasirodo užrašas: **Rinse the milk system** (plauti pieno sistemą).

**i** Praėjus 15 minučių po gėrimo paruošimo, pieno sistema automatiškai išplaunama (žr. 5 skyrelį „Priežiūra“ – „Automatinė pieno sistemos plovimo programa“). Todėl po pieno ruošimo visuomet padėkite indą po kapučinatoriumi.

Norint, kad kapučinatorius visuomet tinkamai veiktų, po naudojimo jį reikia **kasdien** išvalyti (žr. 5 skyrelį „Priežiūra“ – „Pieno sistemos valymas“).

## Malta kava

Kavos aparatas turi maltos kavos pylimo angą, tad galite naudoti antrarušę kavą, pavyzdžiui, kavą be kofeino.

- i** Niekuomet neberkite daugiau nei du nubrauktus dozavimo šaukštus maltos kavos.
- i** Nenaudokite pernelyg smulkiai sumaltos kavos. Tokia kava gali užkimšti sistemą. Tokiu atveju kava iš piltuvėlio tik lašės.
- i** Įbėrus per mažai maltos kavos, ekrane pasirodo užrašas **Not enough ground coffee** (per mažai kavos) ir JURA kavos aparatas sustabdo ruošimo procesą.
- i** Įbėrus maltos kavos, pasirinktas kavos gėrimas turi būti paruoštas maždaug per minutę, kitaip JURA kavos aparatas sustabdo procesą ir persijungia į parengties režimą.

Bet kokius gėrimus iš maltos kavos visuomet ruoškite laikydamiesi toliau aprašytos tvarkos.

**Pavyzdys:** vienos *espresso* porcijos ruošimas iš maltos kavos.

- ▶ Padėkite *espresso* puodelį po kavos piltuvėliu.
- ▶ Atidarykite maltos kavos talpos dangtelį.  
**Please add ground coffee** (įberkite maltos kavos)
- ▶ Įberkite į maltos kavos pylimo angą vieną nubrauktą dozavimo šaukštą kavos.
- ▶ Uždarykite maltos kavos talpos dangtelį.  
**Please select product** (pasirinkite gėrimą)
- ▶ Paspauskite mygtuką **Espresso**. Pradedamas ruošimo procesas. Ekrane pasirodo užrašas **Espresso** ir į puodelį pribėga nustatytas *espresso* kavos kiekis. Ruošimo procesas sustabdomas automatiškai. JURA kavos aparatas vėl persijungia į parengties režimą.



## Nuolatinis vandens kiekio pagal puodelio tūrį nustatymas

Jūs galite lengvai nustatyti nuolatinį vandens kiekį pagal puodelio tūrį **bet kokiam gėrimui** paruošti. Kaip parodyta toliau pateiktame pavyzdyje, vandens kiekis nustatomas vieną kartą. Vėliau kiekvienąkart ruošiant gėrimą bus naudojamas šis nustatytas kiekis.



**Pavyzdys: nuolatinis** vandens kiekis vienai kavos porcijai paruošti nustatymas.

- ▶ Padėkite puodelį po kavos piltuvėliu.
- ▶ Paspauskite ir **palaikykite nuspaustą** mygtuką **Coffee** (juoda kava), kol ekrane pasirodys užrašas **Enough coffee? Press button** (Pakanka kavos? Paspauskite mygtuką).
- ▶ Atleiskite mygtuką **Coffee** (juoda kava).  
Pradedamas ruošimo procesas ir į puodelį teka kava.
- ▶ Į puodelį pribėgus pakankamai kavos, spustelėkite bet kurį mygtuką.  
Ruošimo procesas sustabdomas. Ekrane trumpai pasirodo užrašas **Saved** (išsaugota). Nustatytas nuolatinis vandens kiekis vienam kavos puodeliui paruošti išsaugomas atmintyje. JURA kavos aparatas vėl persijungia į parengties režimą.

**i** Šį nustatymą galite bet kuriuo metu pakeisti atlikdami tuos pačius aprašytus veiksmus.

**i** Be to, įjungę programavimo režimą, galite nustatyti nuolatinį kiekį bet kokiam gėrimui paruošti (žr. 4 skyrelį „Programavimo režimas: nuolatiniai nustatymai“ – „Gėrimų nustatymų valdymas“).

## Malimo rupumo nustatymas

Kavos malūnėlį galima nustatyti pagal kavos skrudinimo lygį.

### DĖMESIO!

Keisdami pupelių malimo rupumą, kai kavos malūnėlis neveikia, galite sugadinti malimo rupumo reguliavimo rankenėlę.

- ▶ Kavos pupelių malimo rupumą keiskite tik veikiant kavos malūnėliui.

Nustačius tinkamą kavos pupelių malimo rupumą, iš kavos piltuvėlio teka tolygi kavos srovė. Be to, susidaro švelni ir lengva kavos puta.

**Pavyzdys:** kavos pupelių malimo rupumo keitimas **ruošiant espresso**.

- ▶ Padėkite puodelį po kavos piltuvėliu.
- ▶ Atidarykite priedų dėtuovės dangtelį.
- ▶ Kavos ruošimo procesas pradedamas paspaudus mygtuką **Espresso**.



- ▶ Pasukite malimo rupumo reguliavimo rankenėlę į reikiamą padėtį **veikiant** kavos malūnėliui.  
Į puodelį pribėga nustatytas kiekis kavos. Ruošimo procesas sustabdomas automatiškai.
- ▶ Uždarykite priedų dėtuvės dangtelį.

## Karštas vanduo

### ⚠ DĖMESIO!

Galite nusiplikyti karšto vandens pūslais.

- ▶ Saugokitės, kad karštas vanduo neužtikštų ant odos.



- ▶ Padėkite puodelį po karšto vandens piltuvėliu.
- ▶ Paspauskite mygtuką **Hot water** (karštas vanduo).  
**Hot water** (karštas vanduo), į puodelį pribėga nustatytas kiekis vandens.

Ruošimo procesas sustabdomas automatiškai. Ekrane pasirodo užrašas **Please select product** (pasirinkite gėrimą).

## 3. Kasdienis naudojimas

### Vandens talpos pildymas

Norint visuomet mėgautis kokybiška kava, svarbu kasdien tinkamai prižiūrėti kavos aparatą ir laikytis higienos naudojant pieną, kavą ir vandenį. Todėl reikia **kasdien** keisti vandenį.

#### DĖMESIO!

Pienas, gazuotas mineralinis vanduo ar kiti skysčiai gali pažeisti vandens talpą arba kavos aparatą.

- ▶ Į vandens talpą pilkite tik švarų šaltą vandenį.
- ▶ Atidarykite vandens talpos dangtelį.
- ▶ Išimkite vandens talpą ir išskalaukite šaltu vandeniu.
- ▶ Įpilkite į vandens talpą švaraus šalto vandens ir įstatykite ją į vietą.
- ▶ Uždarykite vandens talpos dangtelį.



### Kavos aparato įjungimas

Norint visuomet mėgautis kokybiška kava, svarbu kasdien tinkamai prižiūrėti kavos aparatą ir laikytis higienos naudojant pieną, kavą ir vandenį. Todėl reikia **kasdien** keisti vandenį.

- ▶ Padėkite indą po kavos piltuvėliu.
- ▶ Paspauskite įjungimo/išjungimo mygtuką  ir įjunkite JURA kavos aparatą.

Welcome to JURA (Jus sveikina JURA)

Machine is heating (kavos aparatas kaista)

Machine is rinsing (kavos aparatas plaunamas), sistema plaunama.

Plovimo procesas sustabdomas automatiškai. Ekrane pasirodo užrašas **Please select product** (pasirinkite gėrimą). JURA kavos aparatas paruoštas naudoti.



## Kasdienė priežiūra

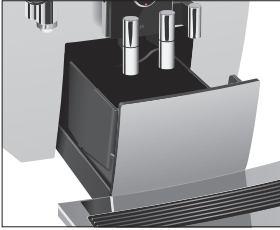

Norint, kad JURA kavos aparatas patikimai tarnautų ilgus metus ir visuomet užtikrintų optimalią kavos kokybę, reikia kasdien tinkamai jį prižiūrėti.

- ▶ Ištraukite nulašėjimo padėklą.
  - ▶ Ištuštinkite kavos tirščių talpą ir nulašėjimo padėklą. Išskalaukite juos šiltu vandeniu.
- i** Kavos tirščių talpą tuštinkite kavos aparatui esant **įjungtam**. Tai vienintelis būdas atstatyti kavos tirščių skaitiklį.
- ▶ Įstatykite į vietą kavos tirščių talpą ir nulašėjimo padėklą.
  - ▶ Išplaukite vandens talpą švariu vandeniu.
  - ▶ Išvalykite kapučinatorių (žr. 5 skyrelį „Priežiūra“ – „Pieno sistemos valymas“).
  - ▶ Nuimkite pieno žarnelę ir kruopščiai nuplaukite tekančiu vandeniu.
  - ▶ Išardykite kapučinatorių ir nuplaukite jo dalis (žr. 5 skyrelį „Priežiūra“ – „Kapučinatoriaus išardymas ir plovimas“).
  - ▶ Nušluostykite kavos aparato paviršius švaria, minkšta ir drėgna šluoste (pavyzdžiui, pagaminta iš mikrofibros pluošto).

## Reguliarūs priežiūros darbai

**Reguliariai** arba **esant būtinybei** atlikite toliau išvardytus priežiūros darbus.

- Higienos sumetimais rekomenduojame reguliariai (maždaug kas 3 mėnesius) keisti pieno žarnelę ir keičiamą pieno piltuvėlį. Šias keičiamas dalis galima įsigyti specializuotose prekybos vietose.
- Išvalykite vandens talpos vidų, pavyzdžiui, šepetėliu. Šioje naudojimo instrukcijoje galima rasti daugiau informacijos apie vandens talpą (žr. 5 skyrelį „Priežiūra“ – „Vandens talpos nukalkinimas“).
- Puodelių padėkliuko viršuje ir apačioje gali būti prilipę pieno ir kavos likučių. Jei yra prilipusių nešvarumų, nuvalykite padėkliuką.

## Kavos aparato išjungimas



Išjungus JURA kavos aparatą, sistema automatiškai išplaunama, jei buvo ruoštas kavos gėrimas. Jei buvo ruošiamas pienas, nurodoma išvalyti ir pieno sistemą.

- ▶ Padėkite vieną indą po kavos piltuvėliu, o kitą po kapučinatoriumi.
- ▶ Paspauskite įjungimo/išjungimo mygtuką .

**i** Jei buvo ruošiamas pienas, kavos aparato ekrane nurodoma išvalyti pieno sistemą: **Clean the milk system** (išvalykite pieno sistemą). Po 10 sekundžių išjungimo procesas automatiškai tęsiamas toliau.

Jei po pieno ruošimo nebuvo įjungta pieno sistemos valymo programa, iš pradžių išplaunama pieno sistema: **Milk system is being rinsed** (pieno sistema plaunama).

**Machine is rinsing** (kavos aparatas plaunamas), sistema automatiškai išplaunama. Šis procesas sustabdomas automatiškai. JURA kavos aparatas yra išjungtas.



## 4. Programavimo režimas: nuolatiniai nustatymai

Paspauskite P mygtuką ir atsidarykite programavimo režimą. Sukdami sukamąjį valdymo ratuką ir naudodamiesi valdymo mygtukais, galite peržiūrėti meniu punktus ir išsaugoti atmintyje nuolatinius reikiamus nustatymus. Galimi šie nustatymai:

Meniu punktas	Papunktis	Paaiškinimas
Maintenance status (prižiūros programos)	Clean (valyti)	▶ Galite pasirinkti reikiamą priežiūros programą arba sužinoti, kokių veiksmų turite imtis.
	Change the filter (valyti filtrą) (tik esant įstatytam filtrui)	
	Descalc (nukalkinti)	
	Clean the milk system (valyti pieno sistemą)	
	Rinse (plauti)	
Maintenance information (informacija apie priežiūros programas)		
Product settings (gėrimų nustatymai)	Expert mode (individualūs nustatymai)	▶ Galite keisti kavos gėrimų ir karšto vandens nustatymus.
	Classics (pagrindinis gėrimų meniu)	▶ Galite keisti gėrimus pradžios lange ir slinkties juostoje savo pasirinktais variantais, taip pat kopijuoti ir pritaikyti savo mėgstamus kavos gėrimus prie asmeninių poreikių, suteikdami jiems naujus pavadinimus ir pasirinkdami individualius nustatymus.
Machine settings (kavos aparato nustatymai)	Choose language (pasirinkite kalbą)	▶ Galite pasirinkti pageidaujamą kalbą.
	Switch off after (išjungti po)	▶ Nustatykite automatinio JURA kavos aparato išsijungimo laiką.
	Save energy (energijos taupymas)	▶ Galite nustatyti energijos taupymo režimą.
	Factory setting (gamykliniai nustatymai)	▶ Atstatomi gamykliniai kavos aparato nustatymai.
	Units (matavimo vienetai)	▶ Galite pasirinkti vandens matavimo vienetus.

#### 4. Programavimo režimas: nuolatiniai nustatymai

Menu punktas	Papunktis	Paaiškinimas
	Display (ekranas)	► Keičiami ekrano nustatymai.
	Water hardness (vandens kietumas)	► Galite nustatyti vandens kietumą.
	Product counter (gėrimų apskaita) Maintenance counter (priežiūros programų apskaita)	► Sužinokite statistinę visų paruoštų gėrimų informaciją ir priežiūros programų ciklų skaičių.
	Version (versija)	Programinės įrangos versija
	Connect accessory (prijungti priedą) Disconnect accessories (atjungti priedą)	► Galite belaidžiu ryšiu prijungti JURA priedą prie kavos aparato ir jį atjungti. (Rodoma tik naudojant „JURA Smart Connect“.)

#### Gėrimų nustatymų valdymas

Menu punkte **Product settings/Expert mode** (gėrimų nustatymai/individualūs nustatymai) galite pasirinkti individualius bet kokio kavos gėrimo ir karšto vandens nustatymus. Galimi šie nuolatiniai nustatymai:

Gėrimas	Kavos stiprumas	Kiekis	Daugiau nustatymų
Ristretto, espresso	10 lygių	Kava: 15–80 ml	Temperatūra (žema, vidutinė, aukšta) gėrimo pavadinimas
Juoda kava	10 lygių	Kava: 25–240 ml	Temperatūra (žema, vidutinė, aukšta)
2 ristretti (2 porcijos ristretto), 2 espressi (2 porcijos espresso), 2 coffee (2 porcijos juodos kavos)	–	Kava: nustatytas kiekis vienam puodeliui yra dvigubinamas.	Temperatūra (kaip vienos porcijos gėrimo), gėrimo pavadinimas
Latte macchiato	10 lygių	Kava: 25–240 ml Pienas: 0–120 sek. Pauzės trukmė: 0–60 sek.	Temperatūra (žema, vidutinė, aukšta), gėrimo pavadinimas
Cappuccino, flat white	10 lygių	Kava: 25–240 ml Pienas: 0–120 sek.	Temperatūra (žema, vidutinė, aukšta), gėrimo pavadinimas

Gėrimas	Kavos stiprumas	Kiekis	Daugiau nustatymų
<i>Espresso macchiato</i>	10 lygių	Kava: 15–80 ml Pienas: 0–120 sek. Pauzės trukmė: 0–60 sek.	Temperatūra (žema, vidutinė, aukšta), gėrimo pavadinimas
Pieno porcija	–	Pienas: 0–120 sek.	Gėrimo pavadinimas
Karštas vanduo	–	Vanduo: 25–450 ml	Temperatūra (žema, vidutinė, aukšta), gėrimo pavadinimas

Ijungus programavimo režimą nuolatiniai nustatymai visuomet pasirenkami taip, kaip aprašyta toliau pateiktame pavyzdyje.

**Pavyzdys:** vandens kiekio ir kavos stiprumo ruošiant vieną porciją *espresso* keitimas.

- ▶ Paspauskite P mygtuką.  
**Maintenance status** (priežiūros programos)
- ▶ Sukite sukamąjį valdymo ratuką, kol ekrane pasirodys užrašas **Product settings** (gėrimų nustatymai).
- ▶ Spustelėkite sukamąjį valdymo ratuką.  
**Expert mode** (individualūs nustatymai)
- ▶ Spustelėkite sukamąjį valdymo ratuką ir atsідarykite meniu punktą.  
**Expert mode** (individualūs nustatymai)
- ▶ Paspauskite mygtuką **Espresso**.  
**Expert mode** (individualūs nustatymai)/**Espresso**
- ▶ Spustelėkite sukamąjį valdymo ratuką.  
**Espresso**
- ▶ Spustelėkite sukamąjį valdymo ratuką.
- ▶ Pasukę sukamąjį valdymo ratuką pakeiskite kavos stiprumo nustatymą.
- ▶ Spustelėkite sukamąjį valdymo ratuką ir patvirtinkite nustatymą.
- ▶ Sukite sukamąjį valdymo ratuką, kol bus pasiektas reikiamas kiekis.
- ▶ Spustelėkite sukamąjį valdymo ratuką.
- ▶ Pasukę sukamąjį valdymo ratuką pakeiskite kiekio nustatymą.
- ▶ Spustelėkite sukamąjį valdymo ratuką ir patvirtinkite nustatymą.
- ▶ Paspauskite mygtuką **Save** (išsaugoti).

#### 4. Programavimo režimas: nuolatiniai nustatymai

Ekrane trumpai pasirodo užrašas **Saved** (išsaugota).

**Expert mode** (individualūs nustatymai)/**Espresso**

- ▶ Paspauskite P mygtuką ir uždarykite programavimo režimą.

#### Gėrimų įtraukimas į pradžios langą, kopijavimas ir asmeniniai nustatymai

Meniu punkte **Product settings/Classics** (gėrimų nustatymai/pagrindinis gėrimų meniu) galite rasti visus gėrimus, kurie JURA kavos aparato atmintyje yra išsaugoti kaip standartiniai. Jūs galite perkelti bet kurį šį gėrimą į pasirinktą vietą ekrano pradžios lange arba slinkties juostoje ir pridėti prie mėgstamų. **Jūs galite kopijuoti ir pritaikyti** savo mėgstamus kavos gėrimus prie asmeninių poreikių, suteikdami jiems naujus pavadinimus ir pasirinkdami individualius nustatymus, pavyzdžiui, kiekį ir kavos stiprumo lygį.

**Pavyzdys:** **Latte macchiato** keitimas į **Macchiato** pradžios lange.

- ▶ Paspauskite P mygtuką.  
**Maintenance status** (priežiūros programos)
- ▶ Sukite sukamąjį valdymo ratuką, kol ekrane pasirodys užrašas **Product settings** (gėrimų nustatymai).
- ▶ Spustelėkite sukamąjį valdymo ratuką.  
**Expert mode** (individualūs nustatymai)
- ▶ Sukite sukamąjį valdymo ratuką, kol ekrane pasirodys užrašas **Classics** (pagrindinis gėrimų meniu).
- ▶ Spustelėkite sukamąjį valdymo ratuką ir atsidarykite meniu punktą.  
**Add to favourites** (pridėti prie mėgstamų)
- ▶ Dar kartą spustelėkite sukamąjį valdymo ratuką.
- ▶ Sukite sukamąjį valdymo ratuką, kol pasieksite **Macchiato**.
- ▶ Spustelėkite sukamąjį valdymo ratuką.  
**Select position** (pasirinkti vietą)
- ▶ Paspauskite mygtuką **Latte macchiato**.  
**Macchiato/Do you want to replace the current product?** (Norite pakeisti esantį gėrimą?)
- ▶ Paspauskite mygtuką **Yes** (taip).  
Ekrane trumpai pasirodo užrašas **Saved** (išsaugota).  
**Product name** (gėrimo pavadinimas)

**i** Pridėtam gėrimui dabar galite suteikti naują pavadinimą.

- ▶ Paspauskite mygtuką **Save** (išsaugoti).  
**Macchiato**

- i** Dabar galite keisti įvairius gėrimo nustatymus. Norėdami tai atlikti, trumpai spustelėkite sukamąjį valdymo ratuką ir atsidarykite įvairius nustatymų variantus. Patvirtinkite nustatymus paspausdami mygtuką **Save** (išsaugoti).
- i** Jei daugiau nebenorite keisti jokių nustatymų, tiesiog spustelėkite mygtuką **L**.
  - ▶ Paspauskite P mygtuką ir uždarykite programavimo režimą.

## Automatinis išjungimas

Naudodamiesi automatinio JURA kavos aparato išsijungimo funkcija, galite sumažinti energijos sąnaudas. Įjungus šią funkciją, JURA kavos aparatas automatiškai išsijungia praėjus nustatytam laikui po paskutinio naudojimosi kavos aparatu.

Galima nustatyti, kad kavos aparatas automatiškai išsijungtų po 15 minučių, 30 minučių arba po 1–9 valandų.

- ▶ Paspauskite P mygtuką.  
**Maintenance status** (priežiūros programos)
- ▶ Sukite sukamąjį valdymo ratuką, kol ekrane pasirodys užrašas **Machine settings** (kavos aparato nustatymai).
- ▶ Spustelėkite sukamąjį valdymo ratuką.  
**Choose language** (pasirinkite kalbą)
- ▶ Sukite sukamąjį valdymo ratuką, kol ekrane pasirodys užrašas **Switch off after** (išjungti po).
- ▶ Spustelėkite sukamąjį valdymo ratuką ir atsidarykite meniu punktą.  
**Switch off after** (išjungti po)
- ▶ Pasukę sukamąjį valdymo ratuką pakeiskite kavos aparato išsijungimo laiką.
- ▶ Paspauskite mygtuką **Save** (išsaugoti).  
Ekrane trumpai pasirodo užrašas **Saved** (išsaugota).
- ▶ Spustelėkite sukamąjį valdymo ratuką ir atsidarykite meniu punktą.  
**Switch off after** (išjungti po)
- ▶ Paspauskite P mygtuką ir uždarykite programavimo režimą.

## Energijos taupymo režimas

Meniu punkte **Machine settings/Save energy** (kavos aparato nustatymai/energijos taupymas) galite nustatyti, kad būtų nuolat įjungtas energijos taupymo režimas (*Energy Save Mode*, E.S.M.®):

- **Active** (įjungtas)

#### 4. Programavimo režimas: nuolatiniai nustatymai

- Netrukus po paskutiniojo gėrimo paruošimo sustabdomas JURA kavos aparato kaitinimo procesas. Maždaug po 5 minučių ekrane pasirodo pranešimas: **Energy Save** (energijos taupymas).
- Norint paruošti kavos gėrimą, kavą su pienu ar karštą vandenį, reikia palaukti, kol kavos aparatas įkai.
- **Inactive** (išjungtas)
  - Visus kavos gėrimus, kavą su pienu ir karštą vandenį galima ruošti iš karto, nelaukiant, kol įkai kavos aparatas.

**Pavyzdys:** energijos taupymo režimas **Active** (įjungtas) keičiamas į **Inactive** (išjungtas).

- ▶ Paspauskite P mygtuką.  
**Maintenance status** (priežiūros programos)
- ▶ Sukite sukamąjį valdymo ratuką, kol ekrane pasirodys užrašas **Machine settings** (kavos aparato nustatymai).
- ▶ Spustelėkite sukamąjį valdymo ratuką.  
**Choose language** (pasirinkite kalbą)
- ▶ Sukite sukamąjį valdymo ratuką, kol ekrane pasirodys užrašas **Save energy** (energijos taupymas).
- ▶ Spustelėkite sukamąjį valdymo ratuką ir atsidarykite meniu punktą.  
**Save energy** (energijos taupymas)
- ▶ Sukite sukamąjį valdymo ratuką, kol ekrane pasirodys užrašas **Inactive** (išjungtas).
- ▶ Paspauskite mygtuką **Save** (išsaugoti).  
Ekrane trumpai pasirodo užrašas **Saved** (išsaugota).
- ▶ **Save energy** (energijos taupymas)
- ▶ Paspauskite P mygtuką ir uždarykite programavimo režimą.

#### Vandens kietumo nustatymas

Juo kietesnis naudojamas vanduo, juo dažniau reikia nukalkinti JURA kavos aparatą. Todėl svarbu nustatyti tinkamą vandens kietumą.

Vandens kietumas buvo nustatytas pirmą kartą pradėjus naudoti kavos aparatą. Šį nustatymą galima bet kuriuo metu pakeisti.

Vandens kietumo nustatymo diapazonas yra nuo 1 iki 30° dH.

- ▶ Paspauskite P mygtuką.  
**Maintenance status** (priežiūros programos)

- ▶ Sukite sukamąjį valdymo ratuką, kol ekrane pasirodys užrašas **Machine settings** (kavos aparato nustatymai).
- ▶ Spustelėkite sukamąjį valdymo ratuką.  
**Choose language** (pasirinkite kalbą)
- ▶ Sukite sukamąjį valdymo ratuką, kol ekrane pasirodys užrašas **Water hardness** (vandens kietumas).
- ▶ Spustelėkite sukamąjį valdymo ratuką ir atsidarykite meniu punktą.  
**Water hardness** (vandens kietumas)
- ▶ Pasukę sukamąjį valdymo ratuką pakeiskite nustatymą.
- ▶ Paspauskite mygtuką **Save** (išsaugoti).  
Ekrane trumpai pasirodo užrašas **Saved** (išsaugota).  
**Water hardness** (vandens kietumas)
- ▶ Paspauskite P mygtuką ir uždarykite programavimo režimą.

## Ekranų nustatymai

Meniu punkte **Machine settings/Display** (kavos aparato nustatymai/ekranas) galite nustatyti ekrano ryškumą (procentais).

- ▶ Paspauskite P mygtuką.  
**Maintenance status** (priežiūros programos)
- ▶ Sukite sukamąjį valdymo ratuką, kol ekrane pasirodys užrašas **Machine settings** (kavos aparato nustatymai).
- ▶ Spustelėkite sukamąjį valdymo ratuką.  
**Choose language** (pasirinkite kalbą)
- ▶ Sukite sukamąjį valdymo ratuką, kol ekrane pasirodys užrašas **Display** (ekranas).
- ▶ Spustelėkite sukamąjį valdymo ratuką ir atsidarykite meniu punktą.  
**Display** (ekranas)
- ▶ Pasukę sukamąjį valdymo ratuką pakeiskite nustatymą.
- ▶ Paspauskite mygtuką **Save** (išsaugoti).  
Ekrane trumpai pasirodo užrašas **Saved** (išsaugota).  
**Display** (ekranas)
- ▶ Paspauskite P mygtuką ir uždarykite programavimo režimą.

## Vandens matavimo vienetai

Meniu punkte **Machine settings/Units** (kavos aparato nustatymai/matavimo vienetai) galite pasirinkti naudojamo vandens kiekio matavimo vienetus.

**Pavyzdys:** vandens matavimo vienetų keitimas iš **ml** (mililitrai) į **oz** (uncijos).

- ▶ Paspauskite P mygtuką.  
**Maintenance status** (priežiūros programos)
- ▶ Sukite sukamąjį valdymo ratuką, kol ekrane pasirodys užrašas **Machine settings** (kavos aparato nustatymai).
- ▶ Spustelėkite sukamąjį valdymo ratuką.  
**Choose language** (pasirinkite kalbą)
- ▶ Sukite sukamąjį valdymo ratuką, kol ekrane pasirodys užrašas **Units** (matavimo vienetai).
- ▶ Spustelėkite sukamąjį valdymo ratuką ir atsідarykite meniu punktą.  
**Units** (matavimo vienetai)
- ▶ Sukite sukamąjį valdymo ratuką, kol ekrane pasirodys užrašas **oz** (uncijos).
- ▶ Paspauskite mygtuką **Save** (išsaugoti).  
Ekrane trumpai pasirodo užrašas **Saved** (išsaugota).  
**Units** (matavimo vienetai)
- ▶ Paspauskite P mygtuką ir uždarykite programavimo režimą.

### Gamyklinių nustatymų atstatymas

Meniu punkte **Machine settings/Factory setting** (kavos aparato nustatymai/gamykliniai nustatymai) galima atstatyti gamyklinius nustatymus: **visi vartotojo nustatymai** (išskyrus filtro ir vandens kietumo) pakeičiami į gamyklinius. Po šio veiksmo JURA kavos aparatas išsijungia.

- ▶ Paspauskite P mygtuką.  
**Maintenance status** (priežiūros programos)
- ▶ Sukite sukamąjį valdymo ratuką, kol ekrane pasirodys užrašas **Machine settings** (kavos aparato nustatymai).
- ▶ Spustelėkite sukamąjį valdymo ratuką.  
**Choose language** (pasirinkite kalbą)
- ▶ Sukite sukamąjį valdymo ratuką, kol ekrane pasirodys užrašas **Factory setting** (gamykliniai nustatymai).
- ▶ Spustelėkite sukamąjį valdymo ratuką ir atsідarykite meniu punktą.  
**Factory setting/Reset the machine to the factory settings?** (gamykliniai nustatymai/Tikrai atstatyti gamyklinius kavos aparato nustatymus?)



- ▶ Paspauskite mygtuką **Yes** (taip).  
Ekrane trumpai pasirodo užrašas **Saved** (išsaugota).  
JURA kavos aparatas išsijungia.

## Kalba

Šiame meniu punkte galite nustatyti JURA kavos aparato valdymo kalbą.

**Pavyzdys:** kalbos keitimas iš **English** (anglų) į **Deutsch** (vokiečių).

- ▶ Paspauskite P mygtuką.  
**Maintenance status** (priežiūros programos)
- ▶ Sukite sukamąjį valdymo ratuką, kol ekrane pasirodys užrašas **Machine settings** (kavos aparato nustatymai).
- ▶ Spustelėkite sukamąjį valdymo ratuką.  
**Choose language** (pasirinkite kalbą)
- ▶ Spustelėkite sukamąjį valdymo ratuką ir atsідarykite meniu punktą.  
**Choose language** (pasirinkite kalbą)
- ▶ Sukite sukamąjį valdymo ratuką, kol ekrane pasirodys užrašas **Deutsch** (vokiečių).
- ▶ Paspauskite mygtuką **Save** (išsaugoti).  
Ekrane trumpai pasirodo užrašas **Gespeichert** (išsaugota atmintyje).  
**Sprachauswahl** (kalbos pasirinkimas)
- ▶ Paspauskite P mygtuką ir uždarykite programavimo režimą.  
**Bitte wählen** (prašome palaukti)

## Apskaita

Meniu punkte **Machine settings** (kavos aparato nustatymai) galite peržiūrėti toliau nurodytą informaciją.

- **Product counter** (gėrimų apskaita): paruoštų kavos gėrimų, pieno ir karšto vandens porcijų skaičius.
- **Maintenance counter** (priežiūros programų apskaita): priežiūros programų (valymo, nukalkinimo ir pan.) ciklų skaičius.
- **Version** (versija): programinės įrangos versija.

**Pavyzdys:** paruoštų kavos gėrimų porcijų statistikos peržiūra.

- ▶ Paspauskite P mygtuką.  
**Maintenance status** (priežiūros programos)
- ▶ Sukite sukamąjį valdymo ratuką, kol ekrane pasirodys užrašas **Machine settings** (kavos aparato nustatymai).

#### 4. Programavimo režimas: nuolatiniai nustatymai

- ▶ Spustelėkite sukamąjį valdymo ratuką.  
**Choose language** (pasirinkite kalbą)
- ▶ Sukite sukamąjį valdymo ratuką, kol ekrane pasirodys užrašas **Product counter** (gėrimų apskaita).
- ▶ Spustelėkite sukamąjį valdymo ratuką ir atsidarykite meniu punktą.  
**Product counter** (gėrimų apskaita)
- i** Norėdami peržiūrėti kitų kavos gėrimų statistiką, pasukite sukamąjį valdymo ratuką.
- ▶ Paspauskite P mygtuką ir uždarykite programavimo režimą.

## 5. Priežiūra

Šiame JURA kavos aparate įdiegtos tokios priežiūros programos:

- kavos aparato plovimo;
- pieno sistemos su dviem piltuvėliais plovimo;
- pieno sistemos su dviem piltuvėliais valymo: **Clean the milk system** (valyti pieno sistemą);
- filtro keitimo: **Change the filter** (keisti filtrą) (tik esant aktyvuotam filtrui);
- kavos aparato valymo: **Clean** (valyti);
- kavos aparato nukalkinimo: **Descale** (nukalkinti) (tik esant aktyvuotam filtrui).

**i** Kavos aparato valymo ar nukalkinimo, pieno sistemos plovimo ir vandens filtro keitimo programą įjunkite tuomet, kai ekrane pasirodo atitinkami pranešimai.

**i** Paspaudę P mygtuką, galite peržiūrėti priežiūros programų sąrašą: **Maintenance status** (priežiūros programos). Kai visa programos būklės juosta tampa raudona, JURA kavos aparato ekrane pasirodo pranešimas, jog reikia įjungti atitinkamą priežiūros programą.

**i** Higienos sumetimais po pieno ruošimo reikia **kasdien** išvalyti pieno sistemą.

### Kavos aparato plovimas



Jūs galite bet kuriuo metu rankiniu būdu įjungti plovimo programą.

- ▶ Padėkite indą po kavos piltuvėliu.
- ▶ Paspauskite P mygtuką.
  - Maintenance status** (priežiūros programos)
- ▶ Spustelėkite sukamąjį valdymo ratuką.
  - Clean** (valyti)
- ▶ Sukite sukamąjį valdymo ratuką, kol ekrane pasirodys užrašas **Rinse** (plauti).
- ▶ Spustelėkite sukamąjį valdymo ratuką ir įjunkite plovimo programą.
  - Machine is rinsing** (kavos aparatas plaunamas), **Milk system is being rinsed** (pieno sistema plaunama), iš kavos piltuvėlio teka vanduo.

## Automatinė pieno sistemos plovimo programa

Plovimo procesas sustabdomas automatiškai. Ekrane pasirodo užrašas **Please select product** (pasirinkite gėrimą).

Praėjus 15 minučių po pieno paruošimo, pieno sistema **automatiškai** išplaunama. Todėl po pieno ruošimo visuomet padėkite indą po kapučinatoriumi.

Ekrane pasirodžius pranešimui **Rinse the milk system** (plauti pieno sistemą), galite pradėti plovimo procesą spustelėję sukamąjį valdymo ratuką.

## Pieno sistemos valymas

Norint, kad kapučinatorius visuomet tinkamai veiktų, po naudojimo jį reikia **kasdien** išvalyti.



### DĖMESIO!

Naudojant netinkamą valymo priemonę, gali sugesti kavos aparatas ir (arba) vandenyje gali likti jos likučiai.

- ▶ Naudokite tik originalias JURA priežiūros priemones.

**i** JURA priemonių pieno sistemai valyti galima įsigyti specializuotose prekybos vietose.

**i** Valydami pieno sistemą, naudokite pridėtą indą.

- ▶ Paspauskite P mygtuką.  
**Maintenance status** (priežiūros programos)
- ▶ Spustelėkite sukamąjį valdymo ratuką.  
**Clean** (valyti)
- ▶ Sukite sukamąjį valdymo ratuką, kol ekrane pasirodys užrašas **Clean the milk system** (valyti pieno sistemą).
- ▶ Spustelėkite sukamąjį valdymo ratuką.  
**Clean the milk system** (valyti pieno sistemą)
- ▶ Dar kartą spustelėkite sukamąjį valdymo ratuką.
- ▶ Paspauskite mygtuką **Start** (pradėti).
- ▶ Ištraukite pieno žarnelę iš pieno talpos ar pakuotės.
- ▶ Įpilkite pieno sistemos valiklio į priekinę indo dalį iki **apatinės žymos** (iki pavaizduoto simbolio .
- ▶ Tada pripilkite vandens iki **viršutinės žymos**.
- ▶ Padėkite indą po kapučinatoriumi.
- ▶ Pasukite kapučinatoriaus valdymo rankenėlę ties pieno putos simboliu .

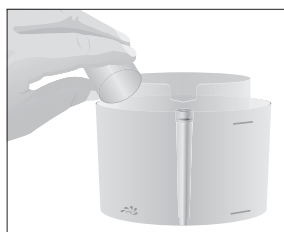

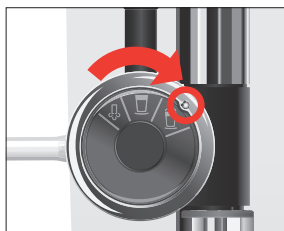
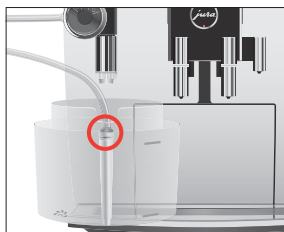

- ▶ Prijunkite prie indo pieno žarnelę.
- i** Norint tinkamai prijungti pieno žarnelę prie indo, ją reikia pritvirtinti jungtimi.
- ▶ Paspauskite mygtuką **Next** (toliau).  
Ekrane pasirodo pranešimas **Milk system is being cleaned** (pieno sistema valoma), vyksta kapučinatoriaus ir pieno žarnelės valymo procesas.
- ▶ Pirmosios trumpos pauzės metu pasukite kapučinatoriaus valdymo rankenėlę ties pieno putos simboliu .
- Water for cleaning milk system** (vanduo pieno sistemai valyti)
- ▶ Kruopščiai išplaukite indą ir įpilkite į jo priekinę dalį švaraus vandens iki **viršutinės žymos**.
- ▶ Padėkite jį po kapučinatoriumi ir vėl prijunkite pieno žarnelę prie indo.
- ▶ Paspauskite mygtuką **Next** (toliau).  
Ekrane pasirodo pranešimas **Milk system is being cleaned** (pieno sistema valoma), kapučinatorius ir pieno žarnelė skalaujami švariu vandeniu.  
Ekrane pasirodo pradžios langas.

## Kapučinatoriaus išardymas ir plovimas

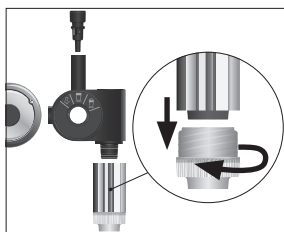

- Siekiant užtikrinti sklandų kapučinatoriaus veikimą, taip pat higienos sumetimais po pieno ruošimo jį reikia **kasdien** išardyti ir išplauti.
- ▶ Nuimkite pieno žarnelę ir kruopščiai nuplaukite tekančiu vandeniu.
  - ▶ Atsargiai patraukite kapučinatorių žemyn ir nuimkite.
  - ▶ Išardykite jį atskiromis dalimis.
  - ▶ Nuplaukite visas kapučinatoriaus dalis po tekančio vandens srove. Jei yra prilipusių pieno likučių, iš pradžių pamirkykite atskiras dalis specialiaame tirpale (250 ml šalto vandens ir 1 pilnas kamštėlis JURA pieno sistemos valiklio). Tada dalis gerai nuskalaukite.
  - ▶ Vėl surinkite kapučinatorių.
  - i** Patikrinkite, ar visos atskiros dalys tinkamai ir tvirtai užsifiksavo, kad kapučinatorius nepriekaištingai veiktų.
  - ▶ Gerai pritvirtinkite antgalį prie jungties.

## Filtro įdėjimas



Jei naudojate „CLARIS Smart“ vandens filtrą, šio JURA kavos aparato nukalkinti nereikia. Jei vandens filtro neįdėjote pradėję naudotis kavos aparatu pirmą kartą, galite tai atlikti dabar toliau aprašyta tvarka.

- ▶ Padėkite indą po karšto vandens piltuvėliu.
- ▶ Išimkite vandens talpą ir išpilkite iš jos vandenį.
- ▶ Atidarykite vandens filtro laikiklį.
- ▶ Pritvirtinkite „CLARIS Smart“ vandens filtro viršuje pridėtą filtro ilgintuvą.

- ▶ Įstatykite vandens filtrą su ilgintuvu į vandens talpą.
- ▶ Uždarykite vandens filtro laikiklį. Tinkamai įstačius pasigirsta spragtelėjimas.
- ▶ Įpilkite į vandens talpą švaraus šalto vandens ir įstatykite ją į vietą.

**i** Kavos aparatas automatiškai užfiksuoja įdėtą vandens filtrą.

**Filter operation/Saved** (filtras veikia/išsaugota)

**Filter is being rinsed** (filtras plaunamas), iš karšto vandens piltuvėlio teka vanduo.

Filtro plovimo procesas automatiškai sustabdomas per filtrą ištekėjus apie 300 ml vandens.

**Empty drip tray** (ištuštinkite nulašėjimo padėklą)

- ▶ Išpilkite susirinkusį skystį iš nulašėjimo padėklo ir įstatykite į vietą.

**Filter operation** (filtras veikia), **Filter rinsing complete** (filto plovimas baigtas)

Ekrane pasirodo užrašas **Please select product** (pasirinkite gėrimą). JURA kavos aparatas vėl persijungia į parengties režimą.

## Filtro keitimas

**i** Vandens filtrui nustojus veikti (priklausomai nuo vandens kietumo nustatymo), JURA kavos aparato ekrane pasirodo pranešimas, jog reikia keisti filtrą.

**i** „CLARIS Smart“ vandens filtrų galima įsigyti specializuotose prekybos vietose.



**Sąlyga:** ekrane pasirodo pranešimas **Change filter** (keisti filtrą).

- ▶ Padėkite indą po karšto vandens piltuvėliu.
- ▶ Išimkite vandens talpą ir išpilkite iš jos vandenį.
- ▶ Atidarykite filtro laikiklį ir išimkite senąjį „CLARIS Smart“ vandens filtrą bei filtro ilgintuvą.
- ▶ Pritvirtinkite filtro ilgintuvą **naujujo** „CLARIS Smart“ filtro viršuje.

- ▶ Įstatykite vandens filtrą su ilgintuvu į vandens talpą.
- ▶ Uždarykite vandens filtro laikiklį. Tinkamai įstačius pasigirsta spragtelėjimas.
- ▶ Įpilkite į vandens talpą švaraus šalto vandens ir įstatykite ją į vietą.

**i** Kavos aparatas automatiškai užfiksuoja pakeistą vandens filtrą.

**Change the filter/Saved** (keisti filtrą/išsaugota)

**Filter is being rinsed** (filtras plaunamas), iš karšto vandens piltuvėlio teka vanduo.

**Empty drip tray** (ištuštinkite nulašėjimo padėklą)

- ▶ Išpilkite susirinkusį skystį iš nulašėjimo padėklo ir įstatykite į vietą.

**Change the filter** (keisti filtrą), **Filter rinsing complete** (filtro plovimas baigtas)

Ekrane pasirodo užrašas **Please select product** (pasirinkite gėrimą). JURA kavos aparatas vėl persijungia į parengties režimą.

## Kavos aparato valymas

Paruošus 180 porcijų gėrimų arba po 80 plovimo ciklų JURA kavos aparato ekrane pasirodo pranešimas, jog laikas valyti aparatą.

### DĖMESIO!

Naudojant netinkamą valymo priemonę, gali sugesti kavos aparatas ir (arba) vandenyje gali likti jos likučiai.

- ▶ Naudokite tik originalias JURA priežiūros priemones.

**i** Valymo procesas trunka apie 20 minučių.

**i** Nenutraukite valymo programos, nes gali suprastėti valymo kokybė.

**i** JURA valymo tablečių galima įsigyti specializuotose prekybos vietose.

**Sąlyga:** ekrane pasirodo pranešimas **Clean machine** (valyti kavos aparatą).

- ▶ Paspauskite P mygtuką.  
**Clean** (valyti)
- ▶ Spustelėkite sukamąjį valdymo ratuką.
- ▶ Paspauskite mygtuką **Start** (pradėti).
- ▶ Dar kartą paspauskite mygtuką **Start** (pradėti).  
**Empty coffee grounds container** (ištuštinkite kavos tirščių talpą)
- ▶ Ištuštinkite nulašėjimo padėklą bei kavos tirščių talpą ir įstatykite į vietą.  
**Press the Rotary Switch** (paspauskite sukamąjį valdymo ratuką)
- ▶ Padėkite vieną indą po kavos piltuvėliu, o kitą po kapučinatoriumi.
- ▶ Spustelėkite sukamąjį valdymo ratuką.  
**Machine is being cleaned** (kavos aparatas valomas), iš kavos piltuvėlio teka vanduo.  
Valymo procesas nutrauktas, **Add cleaning tablet** (įdėti valymo tabletes).
- ▶ Atidarykite maltos kavos pylimo angos dangtelį.
- ▶ Įdėkite į pylimo angą JURA valymo tabletes.
- ▶ Uždarykite maltos kavos talpos dangtelį.  
**Press the Rotary Switch** (paspauskite sukamąjį valdymo ratuką)
- ▶ Spustelėkite sukamąjį valdymo ratuką.  
**Machine is being cleaned** (kavos aparatas valomas), iš kavos piltuvėlio ir kapučinatoriaus periodiškai teka vanduo.  
Valymo procesas sustabdomas automatiškai.  
**Empty coffee grounds container** (ištuštinkite kavos tirščių talpą)
- ▶ Ištuštinkite nulašėjimo padėklą bei kavos tirščių talpą ir įstatykite į vietą.  
Valymo procesas jau baigtas. Ekrane pasirodo pradžios langas.





## Kavos aparato nukalkinimas

Ilgainiui JURA kavos aparato dalyse susikaupia kalkių nuosėdų. Kavos aparato ekrane automatiškai pasirodo pranešimas, kada laikas jas pašalinti. Kalkių susidarymo kiekis priklauso nuo vandens kietumo.

- i** Naudojant „CLARIS Smart“ vandens filtrą, kavos aparato nukalkinti nereikia.

**⚠ DĖMESIO!** Ant odos ar į akis patekusi nukalkinimo priemonė gali sukelti sudirginimo reakciją.

- ▶ Saugokitės, kad priemonės nepatektų ant odos ir į akis.
- ▶ Jei taip nutiktų, nuplaukite švriu vandeniu. Patekus nukalkinimo priemonės į akis, kreipkitės į gydytoją.

**DĖMESIO!** Naudojant netinkamą nukalkinimo priemonę, gali sugesti kavos aparatas ir (arba) vandenyje gali likti jos likučių.

- ▶ Naudokite tik originalias JURA priežiūros priemones.

**DĖMESIO!** Dėl nutraukto nukalkinimo proceso gali sugesti kavos aparatas.

- ▶ Palaukite, kol bus baigtas nukalkinimo procesas.

**DĖMESIO!** Ant neatsparių paviršių (pavyzdžiui, ant marmuro) patekusi nukalkinimo priemonė gali juos pažeisti.

- ▶ Nedelsdami nuvalykite visus užtiškusius pusrus.

- i** Nukalkinimo procesas trunka apie 45 minutes.

- i** JURA nukalkinimo tablečių galima įsigyti specializuotose prekybos vietose.

**Sąlyga:** ekrane pasirodo pranešimas **Decalcify machine** (nukalkinti kavos aparatą).

- ▶ Paspauskite P mygtuką.
- ▶ **Descale** (nukalkinti)
- ▶ Spustelėkite sukamąjį valdymo ratuką.
- ▶ Paspauskite mygtuką **Start** (pradėti).
- ▶ Dar kartą paspauskite mygtuką **Start** (pradėti).
- ▶ **Empty drip tray** (ištuštinkite nulašėjimo padėklą)
- ▶ Ištuštinkite nulašėjimo padėklą bei kavos tirščių talpą ir įstatykite į vietą.
- ▶ **Pour descaling agent into water tank** (įpilkite nukalkinimo tirpalo į vandens talpą)
- ▶ Išimkite vandens talpą ir išpilkite iš jos vandenį.

## 5. Priežiūra

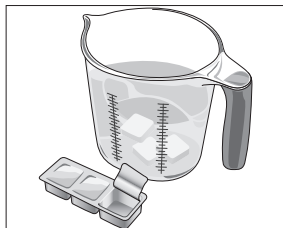

- ▶ Į indą įpilkite 500 ml vandens ir ištirpinkite 3 JURA nukalkinimo tabletes. Tai gali užtrukti kelias minutes.
- ▶ Supilkite tirpalą į **tuščią** vandens talpą ir įstatykite ją į kavos aparatą.

- ▶ Padėkite vieną indą po karšto vandens piltuvėliu, o kitą po kapučinatoriumi.

**Press the Rotary Switch** (paspauskite sukamąjį valdymo ratuką)

- ▶ Spustelėkite sukamąjį valdymo ratuką.

Ekrane pasirodo užrašas **Machine is being descaled** (kavos aparatas nukalkinamas), iš karšto vandens piltuvėlio ir kapučinatoriaus periodiškai bėga vanduo.

Nukalkinimo procesas nutrauktas, **Empty drip tray** (ištuštinkite nulašėjimo padėklą).

- ▶ Ištuštinkite nulašėjimo padėklą bei kavos tirščių talpą ir įstatykite į vietą.

**Fill water tank** (pripildykite vandens talpą)

- ▶ Išimkite vandens talpą ir gerai išskalaukite.

- ▶ Įpilkite į vandens talpą švaraus šalto vandens ir įstatykite ją į vietą.

**Press the Rotary Switch** (paspauskite sukamąjį valdymo ratuką)

- ▶ Padėkite indą po kapučinatoriumi, kavos ir karšto vandens piltuvėliais.

- ▶ Spustelėkite sukamąjį valdymo ratuką.

**Machine is being descaled** (kavos aparatas nukalkinamas), toliau tęsimas nukalkinimo procesas.

Nukalkinimo procesas nutrauktas, **Empty drip tray** (ištuštinkite nulašėjimo padėklą).

- ▶ Ištuštinkite nulašėjimo padėklą bei kavos tirščių talpą ir įstatykite į vietą.

Nukalkinimo procesas jau baigtas. Ekrane pasirodo pradžios langas.

**i** Netyčia nutrūkus nukalkinimo procesui, vandens talpą kruopščiai išskalaukite.

## Kavos pupelių talpos valymas

Ant kavos pupelių talpos sienelių nuo kavos pupelėse esančių aliejų gali susidaryti riebi plėvelė. Dėl šios plėvelės gali suprastėti kavos skonis. Todėl reikia periodiškai išvalyti kavos pupelių talpą.

**Sąlyga:** ekrane pasirodo pranešimas **Fill bean container** (pripildykite kavos talpą).

- ▶ Išjunkite kavos aparatą įjungimo/išjungimo mygtuku ☺.
- ▶ Atidarykite kavos pupelių talpos dangtelį ir nuimkite dangtelį kavos aromatui išsaugoti.
- ▶ Išvalykite kavos pupelių talpą minkšta sausa šluoste.
- ▶ Į kavos pupelių talpą suberkite kavos pupeles, uždėkite dangtelį aromatui išsaugoti ir uždenkite kavos pupelių talpos dangtelį.

## Vandens talpos nukalkinimas

Vandens bake gali kauptis kalkių nuosėdos. Norėdami užtikrinti sklandų kavos aparato veikimą, periodiškai nukalkinkite vandens talpą.

- ▶ Išimkite vandens talpą.
- ▶ Jei naudojate „CLARIS Smart“ vandens filtrą, išimkite jį.
- ▶ Pripildykite visą vandens talpą vandens ir ištirpinkite 3 JURA nukalkinimo tabletes.
- ▶ Palaikykite vandens talpą su nukalkinimo tirpalu kelias valandas (pavyzdžiui, per naktį).
- ▶ Išpilkite iš vandens talpos skystį ir kruopščiai ją išplaukite.
- ▶ Jei naudojate „CLARIS Smart“ vandens filtrą, vėl jį įstatykite.
- ▶ Įpilkite į vandens talpą švaraus šalto vandens ir įstatykite ją į vietą.

## 6. Pranešimai ekrane

Pranešimas	Priežastis/pasekmė	Veiksmai
<b>Fill water tank</b> (pripildykite vandens talpą)	Tuščia vandens talpa. Negalima ruošti jokių gėrimų.	▶ Įpilkite į vandens talpą vandens (žr. 3 skyrelį „Kasdienis naudojimas“ – „Vandens talpos pildymas“).
<b>Empty coffee grounds container</b> (ištuštinkite kavos tirščių talpą)	Pilna kavos tirščių talpa. Negalima ruošti jokių gėrimų.	▶ Ištuštinkite kavos tirščių talpą ir nulašėjimo padėklą (žr. 3 skyrelį „Kasdienis naudojimas“ – „Kasdienė priežiūra“).
<b>Drip tray not fitted</b> (nėra nulašėjimo padėklo)	Netinkamai įdėtas nulašėjimo padėklas arba jo nėra. Negalima ruošti jokių gėrimų.	▶ Tinkamai įstatykite nulašėjimo padėklą.
<b>Fill bean container</b> (pripildykite kavos talpą)	Tuščia kavos talpa. Negalima ruošti jokių kavos gėrimų, išskyrus karštą vandenį ir pieną.	▶ Pripildykite kavos pupelių talpą (žr. 1 skyrelį „Kavos aparato paruošimas ir naudojimas pirmą kartą“ – „Kavos pupelių talpos pildymas“).
<b>Rinse the milk system</b> (plauti pieno sistemą)	JURA kavos aparato ekrane nurodoma, jog reikia plauti pieno sistemą.	▶ Paspaudę sukamąjį valdymo ratuką įjunkite plovimo programą arba palaukite 15 minučių, kol plovimo procesas bus įjungtas automatiškai (žr. 5 skyrelį „Priežiūra“ – „Automatinė pieno sistemos plovimo programa“).
<b>Change filter</b> (keisti filtrą)	Vandens filtras neveikia. JURA kavos aparato ekrane nurodoma, jog reikia keisti vandens filtrą.	▶ Pakeiskite „CLARIS Smart“ vandens filtrą (žr. 5 skyrelį „Priežiūra“ – „Filtro keitimas“).
<b>Clean machine</b> (valyti kavos aparatą)	JURA kavos aparato ekrane nurodoma, jog reikia valyti kavos aparatą.	▶ Įjunkite valymo programą (žr. 5 skyrelį „Priežiūra“ – „Kavos aparato valymas“).
<b>Decalcify machine</b> (nukalkinti kavos aparatą)	JURA kavos aparato ekrane nurodoma, jog reikia nukalkinti kavos aparatą.	▶ Įjunkite nukalkinimo programą (žr. 5 skyrelį „Priežiūra“ – „Kavos aparato nukalkinimas“).

Pranešimas	Priežastis/pasekmė	Veiksmai
<b>Not enough ground coffee</b> (per mažai maltos kavos)	Į kavos aparato maltos kavos angą įbertas per mažas kiekis kavos. JURA kavos aparatas sustabdo gėrimo ruošimo procesą.	► Kitą kartą ruošdami gėrimą įberkite daugiau maltos kavos (žr. 2 skyrelį „Gėrimų ruošimas“ – „Malta kava“).
<b>Machine too hot for maintenance</b> (per daug įkaitęs kavos aparatas priežiūros programai įjungti)	Per daug įkaitusi kavos aparato sistema, kad būtų galima įjungti priežiūros programą.	► Palaukite kelias minutes, kol sistema atvės, arba paruoškite kavos gėrimą ar karšto vandens.

## 7. Veikimo sutrikimų šalinimas

Problema	Priežastis/pasekmė	Veiksmai
Plakant pieną pagaminamas nepakankamas putos kiekis arba iš kapučinatoriaus tyška pieno pūrsalai.	Užsiteršęs kapučinatorius.	<ul style="list-style-type: none"> <li>▶ Išvalykite kapučinatorių (žr. 5 skyrelį „Priežiūra“ – „Pieno sistemos valymas“).</li> <li>▶ Išardykite kapučinatorių ir nuplaukite jo dalis (žr. 5 skyrelį „Priežiūra“ – „Kapučinatoriaus išardymas ir plovimas“).</li> </ul>
Ruošiama kava tik laša iš piltuvėlio.	Per smulkiai sumalta kava, todėl ji užkemša sistemą. Gali būti netinkamai nustatytas vandens kietumas.	<ul style="list-style-type: none"> <li>▶ Nustatykite kavos malūnėlį į rupesnio malimo režimą (žr. 2 skyrelį „Gėrimų ruošimas“ – „Malimo rupumo nustatymas“).</li> <li>▶ Įjunkite nukalkinimo programą (žr. 5 skyrelį „Priežiūra“ – „Kavos aparato nukalkinimas“).</li> </ul>
Ekране rodomas pranešimas <b>Fill water tank</b> (pripildykite vandens talpą), nors ji yra pilna.	Užstrigo vandens lygio plūdė vandens talpoje.	▶ Nukalkinkite vandens talpą (žr. 5 skyrelį „Priežiūra“ – „Vandens talpos nukalkinimas“).
Iš kapučinatoriaus visai netiekiamas vanduo ar garas arba tiekiamas mažas kiekis. Labai tyliai veikia kavos aparato vandens siurblys.	Kapučinatoriaus jungtį gali būti užkimšę pieno likučiai arba kalkių nuosėdos, susikaupusios nukalkinimo metu.	<ul style="list-style-type: none"> <li>▶ Nuimkite kapučinatorių.</li> <li>▶ Naudodamiesi maltos kavos dozavimo šaukšte esančia šešiabriaune anga, atsukite juodą jungtį.</li> <li>▶ Kruopščiai ją išvalykite.</li> <li>▶ Rankomis vėl prisukite jungtį.</li> <li>▶ Naudodamiesi dozavimo šaukšte esančia šešiabriaune anga, gerai užveržkite (ne daugiau nei per ketvirtį pasukimo).</li> </ul>
Kavos malūnėlis skleidžia pernelyg didelį garsą.	Malūnėlyje yra užstrigusiu pašalinių daiktų.	▶ Kreipkitės į savo šalies klientų aptarnavimo centrą (žr. 11 skyrelį „JURA kontaktiniai duomenys ir teisinė informacija“).

Problema	Priežastis/pasekmė	Veiksmai
Ekране rodomas užrašas <b>Error 2</b> (2 klaida) arba <b>Error 5</b> (5 klaida).	Jei kavos aparatas buvo ilgai laikomas minusinėje temperatūroje, dėl saugumo galėjo būti išjungta kaitinimo funkcija.	► Palaukite, kol kavos aparatas sušils iki kambario temperatūros.
Ekране rodomi kiti pranešimai <b>Error</b> (klaida).	–	► Išjunkite JURA kavos aparatą įjungimo/išjungimo mygtuku  . Kreipkitės į savo šalies klientų aptarnavimo centrą (žr. 11 skyrelį „JURA kontaktiniai duomenys ir teisinė informacija“).

- i** Jei negalite pašalinti problemos, kreipkitės į savo šalies klientų aptarnavimo centrą (žr. 11 skyrelį „JURA kontaktiniai duomenys ir teisinė informacija“).

## 8. Transportavimas ir utilizavimas laikantis aplinkosaugos reikalavimų

### Transportavimas ir vandens sistemos tuštinimas



Išsaugokite JURA kavos aparato pakuotę. Ji pravers transportuojant kavos aparatą.

Norint tinkamai apsaugoti JURA kavos aparatą nuo šalčio transportavimo metu, sistemą reikia ištuštinti.

- ▶ Ištraukite iš kapučinatoriaus pieno žarnelę.
  - ▶ Padėkite indą po kapučinatoriumi.
  - ▶ Sukite sukamąjį valdymo ratuką, kol pasieksite **1 portion milk** (1 porcija pieno).
  - ▶ Spustelėkite sukamąjį valdymo ratuką.  
Ekrane pasirodo užrašas **1 portion milk** (1 porcija pieno) ir iš kapučinatoriaus tiekiamas karštas garas.
  - ▶ Išimkite vandens talpą ir išpilkite iš jos vandenį.
  - ▶ Sukite sukamąjį valdymo ratuką, kol ekrane pasirodys užrašas **60 sec.** (60 sek.).  
Garas iš kapučinatoriaus tiekiamas tol, kol ištuštinama vandens sistema.  
**Fill water tank** (pripildykite vandens talpą)
  - ▶ Paspauskite įjungimo/išjungimo mygtuką .
- JURA kavos aparatas išsijungia.

### Utilizacija

Atitarnavusius kavos aparatus utilizuokite laikydamiesi aplinkosaugos reikalavimų.



Senuose kavos aparatuose yra vertingų perdirbamų medžiagų, kurias galima pakartotinai panaudoti. Todėl nebetinkamus naudoti kavos aparatus utilizuokite naudodamiesi atitinkamomis surinkimo sistemomis.



## 9. Techniniai duomenys

Įtampa	220–240 V ~, 50 Hz
Galia	1450 W
Atitikties žyma	<b>CE</b>
Energijos sąnaudos <b>Save energy/Active</b> (energijos taupymas/ijungtas) režimu	~ 6 Wh
Energijos sąnaudos <b>Save energy/Inactive</b> (energijos taupymas/išjungtas) režimu	~ 11 Wh
Vandens siurblio slėgis	15 bar (statinis, maks.)
Vandens talpa	2,1 l
Kavos pupelių talpa	250 g
Kavos tirščių talpa	ne daugiau nei 16 porcijų
Laido ilgis	~ 1,1 m
Svoris	10,7 kg
Matmenys (plotis × aukštis × gylis)	28,5 × 34,2 × 43,3 cm

## 10. Rodyklė

### A

- Adresai 53
- Antgalis
  - Kapučinatorius 4
- Apskaita 33
- Asmeniniai gėrimų nustatymai 28
- Automatinis išjungimas 29

### B

- Belaidis ryšys 15

### C

- Caffè latte 18
- Cappuccino 18
- „CLARIS Smart“ vandens filtras
  - Įdėjimas 38
  - Keitimas 38

### D

- Dangtelis
  - Kavos pupelių talpa 4
  - Maltos kavos pylimo anga 4
  - Priedų dėtuvė 4
  - Vandens talpa 4
- Dangtelis aromatui išsaugoti
  - Kavos pupelių talpa su dangteliu aromatui išsaugoti 4
- Du gėrimai 17
- Dviguba gėrimo porcija 17

### E

- Ekranas 5
- Ekranų nustatymai 31
- Elektros šyna
  - Techniniai duomenys 49
- Energijos taupymo režimas 29
- Espresso 17
  - Dvi porcijos espresso 17
- Espresso macchiato 18

### F

- Filtras
  - Įdėjimas 38
  - Keitimas 38
- Flat White 18

### G

- Gamykliniai nustatymai

- Gamyklinių nustatymų atstatymas 32
- Gėrimų įtraukimas į pradžios langą 28
- Gėrimų keitimas 28
- Gėrimų nustatymai
  - Valdymas 26
- Gėrimų nustatymų valdymas 26
- Gėrimų ruošimas 16, 18
  - Caffè latte 18
  - Cappuccino 18
  - Du kavos gėrimo puodeliai vienu metu 17
  - Dvi porcijos espresso 17
  - Dvi porcijos juodos kavos 17
  - Dvi porcijos ristretto 17
  - Espresso 17
  - Espresso macchiato 18
  - Flat White 18
  - Juoda kava 17
  - Karštas vanduo 21
  - Latte macchiato 18
  - Malta kava 19
  - Mygtuko spustelėjimu 16
  - Ristretto 17
  - Ruošimas pasirenkant gėrimą slinkties juostoje 16

### I

- Išjungimas 22
- Informacija apie saugumą 6
- Internetas 10
- Interneto svetainė 10
- Išardymas
  - Kapučinatorius 37
- Išjungimas 24
  - Automatinis išjungimas 29

### J

- Juoda kava 17
  - Dvi porcijos juodos kavos 17
- JURA
  - Internetas 10
  - Kontaktiniai duomenys 53

### K

- Kalba 33
- Kapučinatoriaus
  - išardymas ir plovimas 37

- Kapučinatoriaus valymas
    - Pieno sistemos valymas 36
  - Karštas vanduo 21
  - Karšto vandens piltuvėlis 4
  - Kasdienė priežiūra 23
  - Kavos aparatas
    - Ijungimas 22
    - Išjungimas 24
    - Kasdienė priežiūra 23
    - Nukalkinimas 41
    - Pastatymas 10
    - Plovimas 35
    - Reguliarūs priežiūros darbai 23
    - Valymas 39
  - Kavos piltuvėlis
    - Reguliuojamo aukščio ir pločio kavos piltuvėlis 4
  - Kavos pupelių talpa
    - Kavos pupelių talpa su dangteliu aromatai išsaugoti 4
    - Pildymas 10
    - Valymas 43
  - Kavos tirščių talpa 4
  - Keičiamas pieno piltuvėlis 4
  - Klaidos
    - Veikimo sutrikimų šalinimas 46
  - Klientų aptarnavimas 53
  - Kontaktiniai duomenys 53
- L**
- Latte macchiato 18
- M**
- Maitinimo laidas 4
  - Malimo rupumas
    - Malimo rupumo nustatymas 20
    - Malimo rupumo reguliavimo rankenėlė 4
  - Malimo rupumo reguliavimo rankenėlė 4
  - Malta kava 19
    - Maltos kavos dozavimo šaukštas 4
  - Maltos kavos dozavimo šaukštas 4
  - Mygtukas
    - Ijungimo/išjungimo mygtukas 5
    - Programavimo mygtukas P 5
- N**
- Naudojimas pagal paskirtį 6
  - Naudojimas pirmą kartą 11
    - Aktyvuojant vandens filtrą 12
    - Neaktyvuojant vandens filtro 13
  - Naudojimas, pirmą kartą 11
  - Nukalkinimas
    - Kavos aparatas 41
    - Vandens talpa 43
  - Nulašėjimo padėklas 4
  - Nuolatinis vandens kiekio pagal puodelio tūrį nustatymas 19
  - Nustatymai
    - Programavimo režimas: nuolatiniai nustatymai 25
- P**
- Padėkliukas puodeliams 4
  - Pagrindinis puslapis 10
  - Pasirinkimo funkcija slinkties juostos meniu 16
  - Pastatymas
    - Kavos aparato pastatymas 10
  - Pienas
    - Pieno sistemos prijungimas 14
  - Pieno piltuvėlis 4
  - Pieno sistema
    - Valymas 36
  - Pieno sistemos plovimas 36
  - Pildymas
    - Kavos pupelių talpa 10
    - Vandens talpa 22
  - Piltuvėlis
    - Karšto vandens piltuvėlis 4
  - Plovimas
    - Kavos aparatas 35
  - Pranešimai, ekranas 44
  - Pranešimai ekrane 44
  - Priedų prijungimas 15
  - Priežiūra 35
    - Kasdienė priežiūra 23
    - Reguliarūs priežiūros darbai 23
  - Priežiūros jungtis 4
  - Problemos
    - Veikimo sutrikimų šalinimas 46
  - Programavimo režimas 25
    - Apskaita 33
    - Automatinis išjungimas 29
    - Ekrano nustatymai 31
    - Energijos taupymo režimas 29
    - Gamyklinių nustatymų atstatymas 32
    - Gėrimų įtraukimas į pradžios langą 28

## 10. Rodyklė

- Gėrimų kopijavimas 28
- Kalba 33
- Vandens kietumo nustatymas 30
- Vandens matavimo vienetai 31
- Programavimo režimas: nuolatiniai nustatymai 25
- Pylimo anga
  - Maltos kavos pylimo anga 4

## R

- Reguliarūs priežiūros darbai 23
- Ristretto 17
  - Dvi porcijos ristretto 17
- Ruošimo variantai 16

## S

- Saugumas 6
- Simbolių aprašymas 3
- Slinkties juostos meniu 16
- Sukamasis valdymo ratukas 5

## T

- Techniniai duomenys 49
- Telefonas 53
- Tiesioginė linija 53
- Tirpi kava
  - Malta kava 19
- Transportavimas 48
- Trumpoji naudojimo instrukcija 10

## U

- Utilizavimas 48

## V

- Valymas
  - Kavos aparatas 39
  - Kavos pupelių talpa 43
- Vandens kietumas
  - Vandens kietumo matavimas 10
  - Vandens kietumo nustatymas 30
- Vandens matavimo vienetai 31
- Vandens sistemos tuštinimas 48
- Vandens talpa 4
  - Nukalkinimas 43
  - Pildymas 22
- Veikimo sutrikimų šalinimas 46

## 11. JURA kontaktiniai duomenys ir teisinė informacija

„JURA Elektroapparate AG“  
 Kaffeeweltstrasse 10  
 CH-4626 Niederbuchsiten  
 Tel. +41 (0) 62 38 98 233

@ Jūsų šalyje galiojančių papildomų kontaktinių duomenų ieškokite interneto svetainėje **www.jura.com**.

- Direktyvos** Kavos aparatas atitinka toliau nurodytų direktyvų reikalavimus.
- Žemos įtampos direktyva (2014/35/ES)
  - Elektromagnetinio suderinamumo direktyva (2014/30/ES)
  - Ekologinio projektavimo direktyva (2009/125/EB)
  - Pavojingų medžiagų naudojimo apribojimo direktyva (2011/65/ES)

**Techniniai pakeitimai** Mes pasilikame teisę keisti techninę informaciją. Šioje naudojimo instrukcijoje pateiktos diagramos tėra iliustracinio pobūdžio. Jose pavaizduotos kavos aparato spalvos neatitinka realių spalvų. Jūsų JURA kavos aparato kai kurios techninės detalės gali skirtis.

**Atsiliepimai** Mes labai vertiname Jūsų nuomonę! Ją galite pateikti naudodamiesi kontaktiniais duomenimis, nurodytais interneto svetainėje [www.jura.com](http://www.jura.com).

**Autorių teisė** Naudojimo instrukcijoje pateikta informacija saugoma autorių teisės. Šios naudojimo instrukcijos negalima kopijuoti ar versti į kitą kalbą negavus rašytinio „JURA Elektroapparate AG“ sutikimo.