

jura®

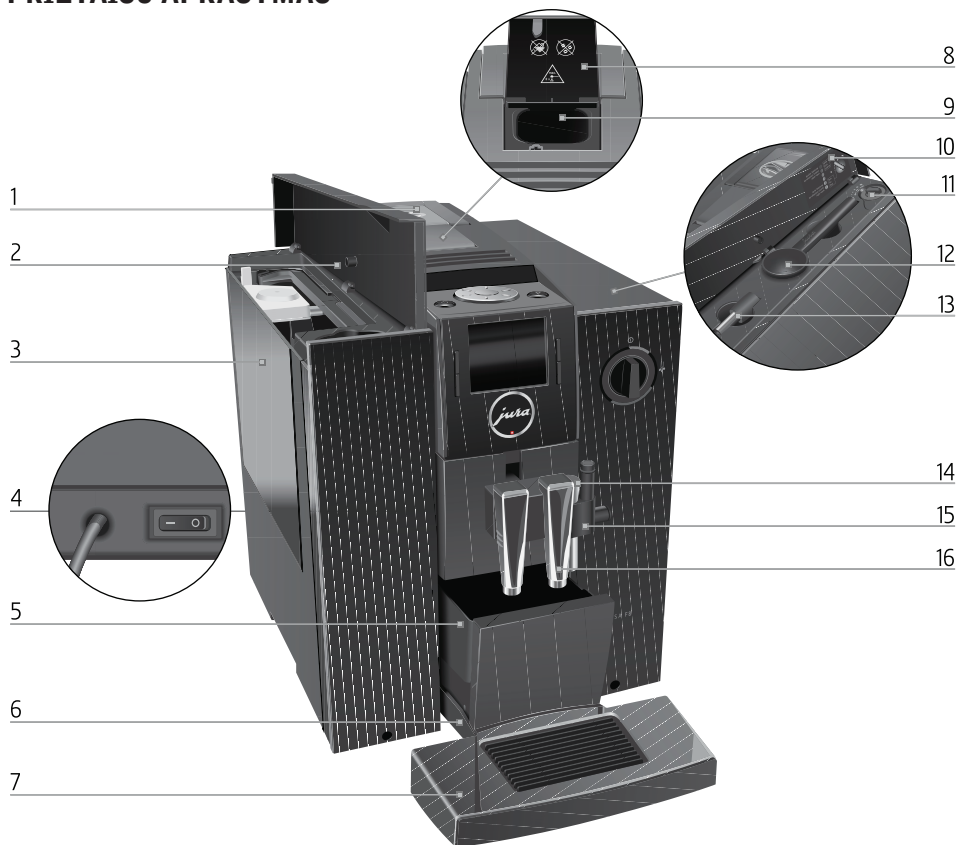

**Kavos aparato
IMPRESSA F8
aptarnavimo instrukcija**



PRIETAISO APRAŠYMAS

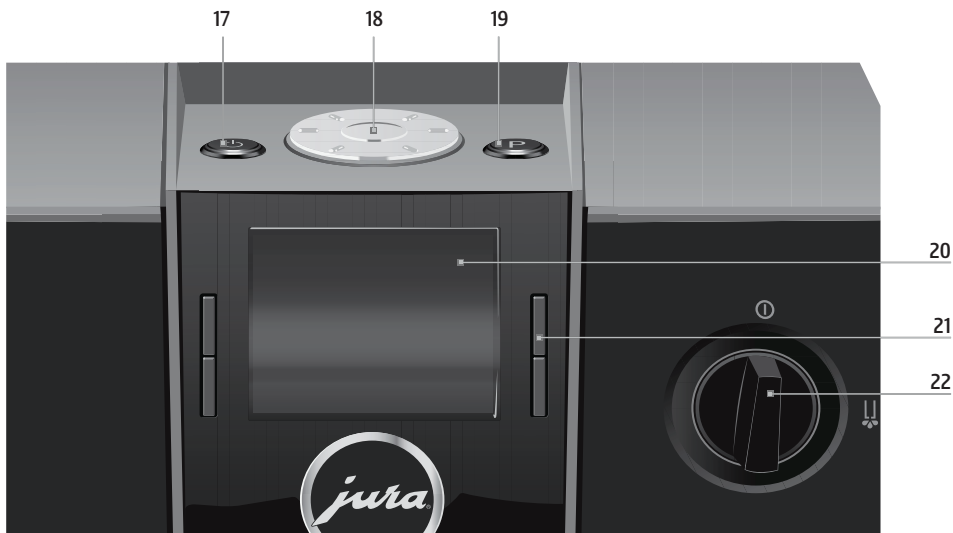

1. Kavos pupelių talpos dangtelis
2. Vandens talpos dangtelis
3. Vandens talpa
4. Srovės šaltinio įjungimo/išjungimo jungiklis ir maitinimo laidas
5. Kavos tirščių talpa
6. Nulašėjimo padėklas
7. Nulašėjimo grotelės
8. Maltos kavos angos dangtelis
9. Anga maltai kavai
10. Priedų talpos dangtelis
11. Malimo rupumo reguliavimo rankenėlė
12. Maltos kavos normavimo šaukštas
13. Karšto vandens antgalis
14. *Connector System*[®] jungtis
15. Kapučinatorius
16. Reguliuojamo aukščio kavos piltuvėlis

PRIETAISO VALDYMO ELEMENTAI



- 17. Įjungimo/išjungimo mygtukas 
- 18. Valdymo ratukas Rotary Switch
- 19. Programavimo mygtukas 
- 20. TFT ekranas
- 21. Valdymo mygtukai (funkcija priklauso nuo to, kas matoma ekrane)
- 22. Karšto vandens ir garo ruošimo jungiklis

Specialūs žymėjimai:

 – svarbi informacija

Turinys

1. SAUGUS PRIETAISO NAUDOJIMAS	5	5.3.6 Ekranėlio parametrai	23
1.1 Tinkamas naudojimas	5	5.3.7 Informacija	23
1.2 Įspėjimai ir atsargumo priemonės	5	6. PRIEŽIŪRA	24
2. PRIETAISO RUOŠIMAS NAUDOJIMUI	6	6.1 Priežiūros programų nustatymai	25
2.1 Kavos pupelių pildymas	6	6.2 Kavos aparato praplovimo programa	25
3. NAUDOJANTIS PIRMĄ KARTĄ	6	6.3 Pieno sistemos praplovimo programa	26
3.1 Valdymo kalbos nustatymas	7	6.4 Pieno sistemos valymo programa	26
3.2 Su Claris Blue vandens filtru	7	6.5 Claris Blue vandens filtro keitimas	28
3.3 Be Claris Blue vandens filtru	9	6.5.1 Claris Blue vandens filtro keitimas	29
3.4 Vandens kietumo matavimas	9	rankiniu būdu	29
3.5 Malimo rupumo nustatymas	10	6.6 Kavos aparato valymo programa	29
4. KAVOS GĖRIMŲ RUOŠIMAS	11	6.6.1 Kavos aparato valymo programos	30
4.1 Vienkartinis kavos stiprumo keitimas	11	aktyvavimas rankiniu būdu	30
4.2 Vienkartinis kavos kiekio keitimas	11	6.7 Kavos aparato nukalkinimo programa	30
4.3 Gėrimo kiekio pagal puodelio tūrį	12	6.7.1 Kavos aparato nukalkinimo programos	32
nustatymas	12	aktyvavimas rankiniu būdu	32
4.4 Kavos gėrimų meniu	12	6.8 Kapučinatoriaus plovimas mechaniniu būdu	32
4.4.1 Ristretto, Espresso ir juoda kava	12	6.9 Vandens talpos nukalkinimas	33
4.4.2 Du kavos puodeliai vienu metu	13	6.10 Kavos pupelių talpos valymas	33
4.4.3 Cappuccino ir Latte macchiato kava	13	6.11 Kavos ruošimo mechanizmo sietelio	33
4.4.4 Karštas pienas ir pieno puta	14	valymas	33
4.4.5 Sumaltos kavos pupelės	15	6.12 Kasdieninė priežiūra	34
4.4.6 Karštas vanduo	16	6.12.1 Vandens talpos pildymas	34
5. PROGRAMAVIMAS	17	6.12.2 Įjungimas	34
5.1 Valdymo meniu	17	6.12.3 Išjungimas	35
5.2 Produktų parametrai	18	6.12.4 Dienos pabaiga	36
5.2.1 Kavos gėrimo nustatymų keitimas	19	6.12.5 Periodinėpriežiūra	36
5.2.2 Pradinio meniu keitimas	19	7. VANDENS SISTEMOS TUŠTINIMAS	36
5.2.3 Gėrimų pavadinimo keitimas	20	8. PRANEŠIMAI EKRAŅELYJE	38
5.3 Kavos aparato nustatymai	20	9. SAVARANKIŠKAS VEIKIMO SUTRIKIMŲ	40
5.3.1 Energijos taupymo režimas (E.S.M.®)	20	ŠALINIMAS	40
5.3.2 Automatinis išjungimas	21	10. TECHNINIAI DUOMENYS	42
5.3.3 Vandens matavimo vienetai	22	11. PRIETAISO UTILIZACIJA	42
5.3.4 Gamykliniai parametrai	22	12. TECHNINIAI PAKAITIMAI	42
5.3.5 Valdymo meniu kalba	22		

Gerb.kliente,

Ačiū, kad įsigijote JURA automatinį kavos aparatą IMPRESSA F8. Prieš pradėdami naudotis prietaisu, atidžiai perskaitykite naudojimo instrukciją ir ją saugokite lengvai prieinamoje vietoje. Prietaisą išimkite iš pakuotės, nuimkite etiketes bei pakavimo elementus iš prietaiso vidaus ir išorės.

i Kavos aparato IMPRESSA F8 valdymo meniu gali būti rodomas lietuvių kalba. Lietuvių kalba yra papildomai įdiegiama JURA gamintojo įgaliotoje aptarnavimo įmonėje.

IMPRESSA F8 modelis yra gaminamas skirtingų modifikacijų, dėl to lietuviško valdymo meniu kai kurios modifikacijos gali nepriimti. Dėl lietuviško valdymo meniu diegimo į Jūsų IMPRESSA F8 teiraukitės pirkimo vietoje arba JURA įgaliotoje aptarnavimo įmonėje.

1. SAUGUS PRIETAISO NAUDOJIMAS

1.1 Tinkamas naudojimas

- Prietaisas yra skirtas naudojimui buityje, todėl jo nenaudokite lauko sąlygomis bei komerciniais tikslais.
- Kavos aparatui JURA naudotina elektros srovės įtampa nustatoma gamykloje. Patikrinkite, ar elektros srovės šaltinis atitinka prietaiso techninėse charakteristikose nurodytus reikalavimus.
- Prietaisu gali būti ruošiami kavos gėrimai, šildomas ir plakamas pienas bei tiekiamas karštas vanduo. Kitais atvejais, dėl netinkamo naudojimosi prietaisu, gamintojas gali nutraukti nemokamą garantinį aptarnavimą LR įstatymų nustatyta tvarka.
- JURA Elektroapparate AG gamintojas nėra atsakingas už jokią žalą, patirtą dėl prietaiso netinkamo naudojimo arba naudojimo ne pagal paskirtį.
- Prieš pradėdami naudotis prietaisu, atidžiai perskaitykite visą naudojimosi instrukciją ir ją saugokite lengvai prieinamoje vietoje.

1.2 Įspėjimai ir atsargumo priemonės

- Vaikai nesupranta apie galimus pavojus, kurie gali kilti kai yra įjungti ir naudojami elektriniai prietaisai, todėl niekada nepalikite vaikų be priežiūros šalia elektros prietaisų.
- Prietaisas neskirtas naudoti asmenims (įskaitant vaikus), kurie dėl patirties arba žinių stokos negali juo naudotis saugiai, arba asmenims, kurių fizinės, jutimo arba protinės galimybės yra sumažėjusios, nebent už juos atsakingas asmuo parodo, kaip prietaisu saugiai naudotis ir juos prižiūri.
- Nesinaudokite kavos aparatu, jeigu pažeistas elektros laidas. Saugokite įtampos laidą nuo kontakto su karštais paviršiais bei nuo aštrių paviršių briaunų. Neišjunginėkite prietaiso iš elektros lizdo traukiant už maitinimo laido – imkite už šakutės.
- Nesinaudokite kavos aparatu lauke, esant blogoms oro sąlygoms (lietus, sniegas, šaltis). Nejunkite kavos aparato į srovės šaltinį šlapiomis rankomis.
- Kavos aparatą statykite ant lygaus ir stabilaus paviršiaus. Niekada nestatykite ant karšto arba šilto paviršiaus (pvz., viryklės paviršiaus). Įsitikinkite, kad kavos aparatas pastatytas vaikams neprieinamoje vietoje.
- Imkitės būtinų atsargumo priemonių karšto vandens ar garo gaminimo metu, stebėkite, kad karštas vanduo ar garas nepatektų ant odos.

- Nesinaudokite ir nepalikite prietaiso, jeigu aplinkos temperatūra yra žemesnė nei 0°C, gali užšalti prietaiso vandens sistema, ko pasekoje galimi prietaiso gedimai.
- JURA gamintojas neatsako už jokią žalą, patirtą dėl kitų gamintojų prietaisui panaudotus komplektuojančius priedus, atsargines detales ar priežiūros priemones.
- Jeigu planuojate aparatu nesinaudoti ilgesnį laiką, pvz. atostogų metu, jį išjunkite iš elektros srovės šaltinio.
- Jeigu ruošiatės valyti prietaiso korpusą, jį išjunkite iš elektros srovės šaltinio.
- Nenardinkite kavos aparato į vandenį, nedėkite sudedamųjų kavos aparato dalių į indų plovimo mašiną, nedžiovinkite mikrobangų krosnelėje.
- Kavos aparato malūnas nepritaikytas malti aromatizuotas arba sumaišytas su priedais (aromatais, aliejais ir pan.) kavos pupeles.
- Naudokite tik šviežią, šaltą vandenį. Nepilkite pieno, mineralinio vandens ar kitų skysčių į vandens talpą, galimi prietaiso gedimai.
- Jeigu naudojate Claris Blue vandens filtrą:
 - Claris Blue vandens filtrus laikykite vaikams neprieinamoje vietoje.
 - Claris Blue vandens filtrus laikykite sausoje vietoje, hermetiškoje pakuotėje.
 - Claris Blue vandens filtrus laikykite atokiau nuo karštų skleidžiančių prietaisų bei nuo tiesioginių saulės spindulių.
 - Nenaudokite pažeistų Claris Blue vandens filtrų.
 - Neardykite Claris Blue vandens filtrų.
- Neardykite ir neremontuokite kavos aparato patys. Remonto darbus gali atlikti įgaliota JURA gamintojo aptarnavimo įmonė, turinti specialią įrangą bei naudojanti originalias detales.
- JURA gamintojo įgaliota aptarnavimo įmonė gali nutraukti nemokamą garantinį aptarnavimą, kai vartotojas nesilaiko naudojimosi instrukcijos reikalavimų, LR įstatymų nustatyta tvarka.

2. PRIETAISO RUOŠIMAS NAUDOJIMUI

- **i** Aplankykite internetinę svetainę www.ejura.lt, kurioje papildomai rasite naudingos informacijos apie kavos aparato valdymą, priežiūrą bei kavą.
- **i** Prietaisą statykite ant sauso, lygaus ir įtvirtinto paviršiaus, toliau nuo karštų skleidžiančių prietaisų ar atviros liepsnos, neuždenkite prietaiso ventiliacijos angų pašaliniais daiktais.

2.1 Kavos pupelių pildymas

- **i** Kavos aparato malūnas nepritaikytas malti aromatizuotas arba sumaišytas su priedais (aromatais, aliejais ir pan.) kavos pupeles.
- Atidarykite kavos pupelių talpos dangtelį
- Jeigu talpoje yra nešvarumų ar pašalinių daiktų, juos pašalinkite
- Įberkite kavos pupelių į talpą
- Uždarykite kavos pupelių talpos dangtelį

3. NAUDOJANTIS PIRMĄ KARTĄ

- **i** Įjungus kavos aparatą IMPRESSA F8 pirmą kartą, reikės pasirinkti ar naudosite Claris Blue vandens filtrą.

i Jei vandens kietumas didesnis nei 10° dH, rekomenduojame naudoti Claris Blue vandens filtrą. Jeigu nežinote naudojamo vandens kietumo, skaitykite skyrių 3.4 „Vandens kietumo matavimas“.

i Nesinaudokite kavos aparatu, jeigu pažeistas elektros laidas!

3.1 Valdymo kalbos nustatymas

i Įsitikinkite, kad kavos pupelių talpa yra pripildyta.

- Prietaiso maitinimo laidą įjunkite į įtampos šaltinį
- Paspauskite srovės šaltinio įjungimo/išjungimo jungiklį esantį galinėje prietaiso sienelėje

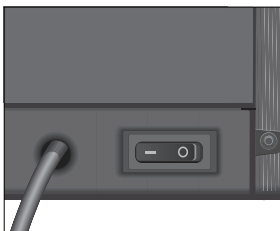

- Paspauskite įjungimo/išjungimo mygtuką 
- Ekrane rodomos galimos valdymo meniu kalbos
- i** Jeigu neradote reikiamos valdymo meniu kalbos, spauskite dešinėje pusėje esantį apatinį mygtuką „>“
- Spauskite „>“, kol rasite norimą kalbą, pvz.: lietuvių
- Užrašas ekranėlyje: **Lietuvių (English)**
- Paspauskite atitinkamą mygtuką ties pasirinkta kalba
- Užrašas ekranėlyje: **Išsaugota (Saved)**
- Užrašas ekranėlyje: **Filtras (Filter)**
- i** Dabar prašoma pasirinkti ar naudosite Claris Blue vandens filtrą: **Aktyvus (Active)** arba **Neaktyvus (Inactive)**.

3.2 Su Claris Blue vandens filtru

i Kavos aparato nukalkinti nereikės, jeigu naudosite Claris Blue vandens filtrą.

- Spauskite mygtuką **Aktyvus (Active)**
- Spauskite mygtuką **Išsaugoti (Save)**
- Užrašas ekranėlyje: **Išsaugota (Saved)**
- Užrašas ekranėlyje: **Įstatykite vandens filtrą (Insert filter)**
- Atidarykite vandens talpos dangtelį
- Išimkite vandens talpą ir perplaukite švari vandeniu
- Atidarykite vandens filtro laikiklį ir įstatykite Claris Blue vandens filtrą, švelniai nuspausdami žemyn



- Uždarykite vandens filtro laikiklį. Išgirsite fiksatoriaus spragtelėjimą, reiškiantį, kad vandens filtras įstatytas teisingai
- **i** Claris Blue vandens filtras yra tinkamas naudoti ne ilgiau kaip 2 mėnesius, todėl nustatykite filtro naudojimo pradžią vandens filtro laikiklyje esančio ratuko pagalba.
- Pripildykite vandens talpą šaltu vandeniu ir įstatykite ją į vietą
- Paspauskite mygtuką **Toliau (Next)**. Ekranėlyje užrašas **Atsukite jungiklį (Switch open)**
- Padėkite ne mažesnės nei 300 ml talpos tuščią indą po kapučinatoriumi



- Karšto vandens ir garo jungiklį pasukite į padėtį ⚡
- Užrašas ekranėlyje: **Filtrus praplaunamas (Filter is being rinsed)**. Iš kapučinatoriaus bėga vandens srovė
- **i** Galite sustabdyti vandens filtro praplovimą, pasukę vandens ir garo jungiklį prieš laikrodžio rodyklę. Norėdami pratęsti filtro praplovimą, vėl pasukite vandens ir garo jungiklį pagal laikrodžio rodyklę.
- **i** Filtro praplovimo metu iš kapučinatoriaus gali tekėti vanduo su priemaišomis. Šis vanduo neturi jokios įtakos Jūsų sveikatai ir kavos skoniui.
- Praplaunamas Claris Blue vandens filtras, praplovimas baigiasi automatiškai
- Ekranėlyje užrašas **Užsukite jungiklį (Switch close)**
- Karšto vandens ir garo jungiklį pasukite į padėtį ①
- Užrašas ekranėlyje: **Sistema pildosi (System is filling)**
- Užrašas ekranėlyje: **Kaista (Machine is heating)**
- Užrašas ekranėlyje: **Vyksta prasiplovimas (Machine is rinsing)**
- Prasiplaua kavos aparato sistema, prasiplovimas baigiasi automatiškai
- Užrašas ekranėlyje: **Prašau pasirinkti (Please select product)**
- Kavos aparatas paruoštas naudojimui

3.3 Be Claris Blue vandens filtro

- **i** Jeigu nenaudosite Claris Blue vandens filtro, naudojimo eigoje kavos aparatas prašys atlikti nukalkinimo programą.
- Jeigu nenaudosite Claris Blue vandens filtro, spauskite mygtuką **Deaktyvuoti (Inactive)**
- Spauskite mygtuką **Išsaugoti (Save)**
- Užrašas ekranėlyje: **Išsaugota (Saved)**
- Užrašas ekranėlyje: **Vandens kietumas (Water hardness)**
- **i** Kavos aparato sistema prašo nustatyti naudojamo vandens kietumą. Jeigu nežinote naudojamo vandens kietumo, skaitykite skyrių 3.4 „Vandens kietumo matavimas“.
- Sukite valdymo ratuką Rotary switch, kad nustatytumėte reikiamą vandens kietumo reikšmę
- Spauskite valdymo ratuką Rotary switch
- Užrašas ekranėlyje: **Išsaugota (Saved)**
- Užrašas ekranėlyje: **Pripildykite vandens talpą (Fill water tank)**
- Atidarykite vandens talpos dangtelį
- Išimkite vandens talpą ir perplaukite švariu vandeniu
- Pripildykite vandens talpą šaltu vandeniu ir įstatykite ją į vietą
- Užrašas ekranėlyje: **Atsukite jungiklį (Switch open)**
- Padėkite ne mažesnės nei 300 ml talpos tuščią indą po kapučinatoriumi ir kavos piltuvėliu



- Karšto vandens ir garo jungiklį pasukite į padėtį ↓
- Užrašas ekranėlyje: **Sistema pildosi (System is filling)**
- Pildosi kavos aparato sistema, pildymas baigiasi automatiškai
- Užrašas ekranėlyje: **Užsukite jungiklį (Switch close)**
- Karšto vandens ir garo jungiklį pasukite į padėtį ⊕
- Užrašas ekranėlyje: **Sistema pildosi (System is filling)**
- Užrašas ekranėlyje: **Kaista (Machine is heating)**
- Užrašas ekranėlyje: **Vyksta prasiplovimas (Machine is rinsing)**
- Prasiplauna kavos aparato sistema, prasiplovimas baigiasi automatiškai
- Užrašas ekranėlyje: **Prašau pasirinkti (Please select product)**
- Kavos aparatas paruoštas naudojimui

3.4 Vandens kietumo matavimas

- **i** Buityje naudojamas vanduo turi kalkių nuosėdų, kurių minkštame vandenyje yra mažiau, kietame – daugiau. Vanduo yra kaitinamas kaitinimo bloke, kuriame natūraliai kaupiasi kalkių nuosėdos ir jos gali užkimšti vandens tiekimo sistemą. Kavos aparatas turi įdiegtą vandens nukalkinimo programą, kurios metu yra išvalomos kalkių nuosėdos iš vandens sistemos, tačiau,

kad ši programa būtų aktyvuojama laiku, kavos aparatui reikia nustatyti naudojamo vandens kietumą. Prietaiso pakuotėje yra *Aquadur* vandens kietumo matavimo juostelė, kuria galima pamatuoti naudojamo vandens kietumą.

- *Aquadur* vandens kietumo matavimo juostelę išimkite iš pakuotės
- Įmerkite juostelę į vandenį (pakanka vienos sekundės)
- Nukrėskite nuo juostelės vandens likučius
- Palaukite vieną minutę, kol juostelėje išryškės spalvoti segmentai

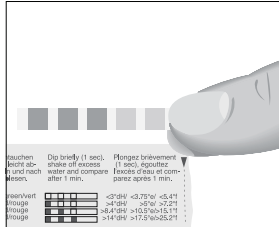

- Palyginkite spalvotų segmentų kombinaciją su aprašymu ant pakuotės
- Nustatykite vandens kietumą kavos aparatui

3.5 Malimo rupumo nustatymas

i Pupelių malimo rupumą galima keisti tik kavos pupelių malimo metu!

- Šviesiai skrudintoms kavos pupelėms parinkite smulkesnį malimo rupumą
Jeigu kavos pupelės malamos per smulkiai, kavos gėrimas lašės iš kavos piltuvėlio. Sekančio kavos puodelio ruošimo metu padidinkite malimo rupumą.
- Tamsiai skrudintoms kavos pupelėms parinkite stambesnį malimo rupumą
Jeigu kavos pupelės malamos per stambiai, kavos gėrimas per greitai tekės iš kavos piltuvėlio. Sekančio kavos puodelio ruošimo metu sumažinkite malimo rupumą.

Pavydyje pateikiama kavos pupelių malimo rupumo *Espresso* kavos ruošimo metu keitimo eiga:

- Užrašas ekranelyje: **Prašau pasirinkti (Please select product:)**
- Po kavos piltuvėliu padėkite puodelį
- Atidarykite priedams laikyti talpos dangtelį
- Paspauskite *Espresso* kavos ruošimo mygtuką
- **Kol malūnėlis mala pupeles**, pasukite kavos pupelių malimo rupumo reguliavimo rankenėlę į norimą padėtį

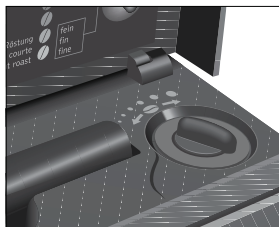

- Malimo rupumas nustatytas
- Kavos ruošimas baigiasi automatiškai, kai į puodelį pribėga nustatytas kavos kiekis
- Užrašas ekranėlyje: **Prašau pasirinkti (Please select product:)**
- Uždarykite priedų laikymo talpos dangtelį

4. KAVOS GĖRIMŲ RUOŠIMAS

4.1 Vienkartinis kavos stiprumo keitimas

Kavos pupelių malimo metu, valdymo ratuku Rotary Switch pagalba, galite parinkti vieną iš penkių kavos stiprumo lygių:

- (švelni)
- (vidutinė)
- (stipri)
- (labai stipri)

Pavyzdyje pateikiama *Espresso* kavos stiprumo vienkartinio nustatymo keitimo į ●●●●● (labai stipri) eiga:

- Užrašas ekranėlyje: **Prašau pasirinkti: (Please select product:)**
 - Espresso kavos puodelį padėkite po kavos piltuvėliu
 - Paspauskite mygtuką **Espresso**
 - Ruošiamas kavos gėrimas. Papildomai rodomas nustatytas kavos stiprumas
 - **Kavos pupelių malimo metu** sukite valdymo ratuką Rotary Switch, kol užsižiebs užrašas: ●●●●● (labai stipri)
 - Ruošiama *Espresso* kava. Ekranėlyje rodomas kavos stiprumas ir kiekis
 - Ruošimas baigiasi automatiškai, kai į puodelį pribėga nustatytas kavos kiekis
 - Užrašas ekranėlyje: **Prašau pasirinkti: (Please select product:)**
- i** Sekančiam *Espresso* kavos puodelio ruošimui šis nustatymas nebus išsaugotas.

4.2 Vienkartinis kavos kiekio keitimas

- i** Kavos ruošimo metu, valdymo ratuku Rotary Switch galite keisti ruošiamos kavos kiekį.
- i** Nustatytas kavos kiekis mililitrais gali šiek tiek skirtis nuo pribėgusio į puodelį kavos kiekio.

Pavyzdyje pateikiama *Espresso* kavos kiekio vienkartinio nustatymo keitimo į 50 ml eiga:

- Užrašas ekranėlyje: **Prašau pasirinkti: (Please select product:)**
 - *Espresso* kavos puodelį padėkite po kavos piltuvėliu
 - Paspauskite mygtuką **Espresso**
 - Ruošiama *Espresso* kava. Ekranėlyje rodomas kavos stiprumas ir kiekis
 - **Kavos ruošimo metu** sukite valdymo ratuką Rotary Switch, kol užsižiebs užrašas: **50 ml**
 - Ruošimas baigiasi automatiškai, kai į puodelį pribėga naujai nustatytas kavos kiekis
 - Užrašas ekranėlyje: **Prašau pasirinkti: (Please select product:)**
- i** Sekančiam *Espresso* kavos puodelio ruošimui šis nustatymas nebus išsaugotas.

4.3 Gërimo kiekio pagal puodelio tūrį nustatymas

i Kavos aparatas IMPRESSA F8 leidžia nustatyti gërimo kiekį, kai nėra tiksliai žinomas puodelio tûris mililitrais visiems kavos gërimams, taip pat karšto vandens porcijai. Nustatytas vandens kiekis bus išsaugotas kavos aparato atmintyje ir sekantį kartą, ruošiant kavos gërimą, į puodelį pribëgs naujai nustatytas kavos kiekis.

Pavyzdyje pateikiama juodos kavos kiekio nustatymo pagal turimą puodelį keitimo eiga:

- Užrašas ekranelyje: **Prašau pasirinkti: (Please select product:)**
- Juodos kavos puodelį padëkite po kavos piltuvëliu
- **Paspauskite ir laikykite** mygtuką **Kava (Coffee)**
- **Laikykite įspaustą** mygtuką **Kava (Coffee)**, kol užrašas ekranelyje:
Užtenka kavos? – spauskite mygtuką (Enough water? Press button)
- **Paleiskite** mygtuką **Kava (Coffee)**
- Palaukite, kol į puodelį pribëgs reikiamas juodos kavos kiekis
- Sustabdykite kavos ruošimą bet kurio mygtuko paspaudimu
- Užrašas ekranelyje: **Išsaugota (Saved)**
- Naujai nustatytas juodos kavos kiekis yra išsaugotas
- Užrašas ekranelyje: **Prašau pasirinkti: (Please select product:)**

i Bet kuriuo metu galite pakeisti nustatytą kavos kiekį ta pačia seka.

4.4 Kavos gërimų meniu

Kavos gërimą galite tuoj pat pradėti ruošti, paspaudę atitinkamą mygtuką. Kavos aparato ekranelyje yra rodomas pagrindinis kavos gërimų meniu:

- Espresso
- Kava (Coffee)
- Cappuccino
- Latte macchiato

Kavos aparatas turi papildomą kavos gërimų meniu, kurį galite pamatyti pasukę valdymo ratuką Rotary Switch. Jeigu 10 sekundžių laikotarpyje nepasirinksite kavos gërimo iš papildomo meniu – įsijungs pagrindinis kavos gërimų meniu.

Papildomame kavos gërimų meniu yra:

- Ristretto
- 2 ristretto (2 ristretti)
- 2 espresso (2 espressi)
- 2 kavos (2 coffees)
- Speciali (Special)
- Macchiato
- 1 porcija pieno putos (Portion milk foam)

i Kavos ruošimą galite sustabdyti bet kuriuo metu, paspaudę bet kurį kavos aparato mygtuką.

4.4.1 Ristretto, Espresso ir juoda kava

Pavyzdyje pateikiama juodos kavos puodelio ruošimo eiga:

- Užrašas ekranėlyje: **Prašau pasirinkti: (Please select product:)**
- Juodos kavos puodelį padėkite po kavos piltuvėliu

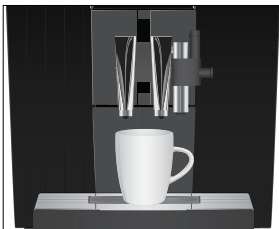

- Paspauskite mygtuką **Kava (Coffee)**
- Ruošiamas puodelis juodos kavos. Ekranėlyje rodomas kavos stiprumas ir kiekis
- Ruošimas baigiamas automatiškai, kai į puodelį pribėga nustatytas kavos kiekis
- Užrašas ekranėlyje: **Prašau pasirinkti: (Please select product:)**

4.4.2 Du kavos puodeliai vienu metu

- **i** 2 *Ristretto*, 2 *Espresso* ar 2 juodos kavos puodelių ruošimo vienu metu eiga yra tokia pati.
- **i** 2 *Ristretto*, 2 *Espresso* ar 2 puodeliams juodos kavos, negalima pasirinkti kavos stiprumo.

Pavyzdyje pateikiama 2 *Espresso* kavos puodelių vienu metu ruošimo eiga:

- Užrašas ekranėlyje: **Prašau pasirinkti: (Please select product:)**
- Du *Espresso* kavos puodelius padėkite po kavos piltuvėliais



- Sukite valdymo ratuką Rotary Switch, kol ekranėlyje: **2 espresso (2 espressi)**
- Paspauskite ratuką Rotary Switch
- Ruošiami 2 *Espresso* kavos puodeliai vienu metu. Ekranėlyje rodomas kavos kiekis į kiekvieną puodelį atskirai
- Ruošimas baigiamas automatiškai, kai į puodelius pribėga nustatytas kavos kiekis
- Užrašas ekranėlyje: **Prašau pasirinkti: (Please select product:)**
- **i** 2 *Espresso* kavos puodelius galite paruošti be valdymo ratuko Rotary Switch – paspauskite *Espresso* kavos ruošimo mygtuką **2 kartus 2 sekundžių laikotarpyje**.

4.4.3 Cappuccino ir Latte macchiato kava

- **i** IMPRESSA F8 kavos aparatu *Cappuccino* ir *Latte macchiato* kavos ruošiamos vieno mygtuko paspaudimu, neperstumiant puodelio iš vienos vietos į kitą.

Pavyzdyje pateikta *Cappuccino* kavos ruošimo eiga:

- Užrašas ekranėlyje: **Prašau pasirinkti (Please select product:)**
- Pirmą kartą naudodamiesi kapučinatoriumi, iš pieno paėmimo angos ištraukite raudonos spalvos kamštelį, kuris naudojamas tik transportavimo metu, kad svetimkūniai nepatektų į vidų
- Išimkite pieno žarnelę iš pakuotės ir prijunkite prie kavos piltuvėlio, kitą žarnelės galą – prie pieno šaldytuvo Cool Control 0,6 ltr (pieno šaldytuvą Cool Control 0,6 ltr papildomai galite įsigyti JURA pardavimo vietose) arba įmerkite į pieno pakuotę arba butelį.

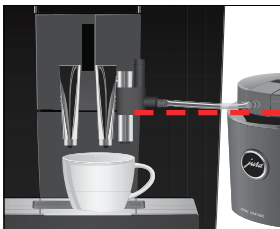



i Įsitinkinkite, kad pieno talpos ar pakuotės anga yra žemiau nei kapučinatoriaus šone esanti anga pieno žarnelei!

Jeigu naudosite *profesionalų aksominės pieno putas* kapučinatorių, kapučinatoriaus valdymo rankenėlę pasukite į pieno putas ruošimo padėtį .

i Komplekte esanti ilgoji pieno žarnelė naudojama tuomet, kai pienas naudojamas iš butelio ar pakuotės, trumpoji – iš pieno šaldytuvo Cool Control 0,6 ltr.

Puodelį *Cappuccino* kavai padėkite po kapučinatoriumi

- Paspauskite mygtuką **Cappuccino**
- Užrašas ekranėlyje: **Cappuccino/Kavos stiprumas (Cappuccino/Coffee strength)**
- Kai tik aparatas įkaista ekranėlyje pasirodo užrašas:
Atsukite jungiklį (Switch open)
- Karšto vandens ir garo jungiklį pasukite į padėtį 
- Užrašas ekranėlyje: **Cappuccino**
- Ruošiama pieno puta *Cappuccino* kavai
- Ruošimas baigiasi automatiškai, kai į puodelį pribėga nustatytas pieno putas kiekis
- Užrašas ekranėlyje: **Užsukite jungiklį (Switch close)**
- Karšto vandens ir garo jungiklį pasukite į padėtį 
- Ruošiama kava *Cappuccino* kavai
- Ruošimas baigiasi automatiškai, kai į puodelį pribėga nustatytas kavos kiekis
- Užrašas ekranėlyje: **Prašau pasirinkti (Please select product)**

i Ruošdami *Latte macchiato* po pieno putas ruošimo perstumkite stiklinę po kavos piltuvėliais.



i Jeigu dienos eigoje ruošėte kavos gėrimus su pienu, norėdami užtikrinti tinkamą kapučinatoriaus veikimą, rekomenduojame dienos pabaigoje išardyti ir praplauti kapučinatorių. Daugiau informacijos rasite skyriuje 6.8. „Kapučinatoriaus plovimas mechaniniu būdu“.

4.4.4 Karštas pienas ir pieno puta

Pavyzdyje pateikiama pieno putas ruošimo eiga:

- Užrašas ekranėlyje: **Prašau pasirinkti (Please select product:)**
- Pirmą kartą naudodamiesi kapučinatoriumi, iš pieno paėmimo angos ištraukite raudonos spalvos kamštelį, kuris naudojamas tik transportavimo metu, kad svetimkūniai nepatektų į vidų
 - Įsitikinkite, kad pieno talpos ar pakuotės anga yra žemiau nei kapučinatoriaus šone esanti anga pieno žarnelei!
 - Jeigu naudosite *profesionalų aksominės pieno putas* kapučinatorių, kapučinatoriaus valdymo rankenėlę pasukite į pieno putas ruošimo padėtį .
- Puodelį pieno putai padėkite po kapučinatoriumi



- Sukite valdymo ratuką Rotary Switch, kol surasite produktą **1 porcija pieno putas (Portion milk foam)**
- Paspauskite valdymo ratuką
- Užrašas ekranėlyje: **1 porcija pieno putas (Portion milk foam)**
- Kai tik aparatas įkaista ekranėlyje pasirodo užrašas: **Atsukite jungiklį (Switch open)**
- Karšto vandens ir garo jungiklį pasukite į padėtį 
- Užrašas ekranėlyje: **1 porcija pieno putas (Portion milk foam)**
- Ruošiama pieno puta. Ruošimas baigiasi automatiškai, kai į puodelį pribėga nustatytas pieno putas kiekis
- Užrašas ekranėlyje: **Užsukite jungiklį (Switch close)**
- Karšto vandens ir garo jungiklį pasukite į padėtį 
- Užrašas ekranėlyje: **Prašau pasirinkti (Please select product)**
- Jeigu dienos eigoje ruošėte karštą pieną ar pieno putą, norėdami užtikrinti tinkamą kapučinatoriaus veikimą, rekomenduojame dienos pabaigoje išardyti ir praplauti kapučinatorių. Daugiau informacijos rasite skyriuje 6.8. „Kapučinatoriaus plovimas mechaniniu būdu“.

4.4.5 Sumaltos kavos pupelės

- Rekomenduojame naudoti šviežiai sumaltas kavos pupeles arba parduotuvėje įsigytą maltą kavą, kuri turi būti sumalta ne itin smulkiai, kitu atveju gali užsikimšti kavos aparato suspaudimo mechanizmas ir negalėsite paruošti kavos gėrimo.
- Ekranėlyje rodomas užrašas: **Nepakanka maltos kavos (Not enough ground coffee)** reiškia, kad įbėrėte per mažą kiekį sumaltų kavos pupelių.
- Galite ruošti visus kavos gėrimus iš sumaltų kavos pupelių, kavos gėrimų ruošimo eiga ta pati.
- Draudžiama į kavos talpą berti daugiau kaip 2 dozavimo šaukštus maltos kavos!

i Griežtai draudžiama naudoti tirpią arba greito paruošimo kavą!

Pavyzdyje pateikta *Espresso* kavos iš sumaltų kavos pupelių ruošimo eiga:

- Užrašas ekranėlyje: **Prašau pasirinkti (Please select product:)**
- *Espresso* kavos puodelį padėkite po kavos piltuvėliu
- Atidarykite maltos kavos angos dangtelį



- Užrašas ekranėlyje: **Įberkite maltos kavos (Please add ground coffee.)**
- Įberkite 1 maltos kavos dozavimo šaukštelį sumaltų kavos pupelių į maltos kavos angą
- Uždarykite maltos kavos dangtelį
- Užrašas ekranėlyje: **Prašau pasirinkti (Please select product:)**
- Paspauskite mygtuką **Espresso**
- Ruošiama *Espresso* kava. Ekranėlyje rodomas kavos kiekis
- Ruošimas baigiamas automatiškai, kai į puodelį pribėga nustatytas kavos kiekis
- Užrašas ekranėlyje: **Prašau pasirinkti (Please select product:)**

i Jeigu norite paruošti 2 *Espresso* kavos puodelius vienu metu, į maltos kavos angą įberkite 2 dozavimo šaukštelių sumaltų kavos pupelių. Ruošimo eiga analogiška vieno puodelio *Espresso* kavos ruošimui.

4.4.6 Karštas vanduo

i Karšto vandens ruošimui rekomenduojame naudoti karšto vandens antgalį.

Pavyzdyje pateikiama karšto vandens porcijos ruošimo eiga:

- Užrašas ekranėlyje: **Prašau pasirinkti (Please select product:)**
- Nuimkite kapučinatorių
- Uždėkite karšto vandens antgalį, kuris yra priedų talpoje
- Puodelį karštam vandeniui padėkite po karšto vandens antgaliu



- Karšto vandens ir garo jungiklį pasukite į padėtį ↓↓
- Užrašas ekranėlyje: **Karštas vanduo (Hot water)**

- Ruošiamas karštas vanduo. Ruošimas baigiasi automatiškai, kai į puodelį pribėga nustatytas vandens kiekis
- Užrašas ekranelyje: **Užsukite jungiklį (Switch close)**
- Karšto vandens ir garo jungiklį pasukite į padėtį ①
- Užrašas ekranelyje: **Prašau pasirinkti (Please select product)**



Baigę karšto vandens ruošimą iš karto nelieskite karšto vandens antgalio, galite nusideginti odą.

5. PROGRAMAVIMAS

Kavos aparato IMPRESSA F8 parametrai nustatyti taip, kad iš karto galėtumėte juo naudotis. Programavimo mygtuku **P** įeitis į valdymo meniu. Valdymo ratuku Rotary Switch galite pereiti nuo vieno parametro prie kito, peržiūrėti ir keisti parametrų reikšmes, o ratuko paspaudimu – įeiti į valdymo meniu bei patvirtinti naujus parametrų nustatymus.

5.1 Valdymo meni

Meniu aprašymas	Papunktis	Aprašymas
Priežiūros programos (1/7 2/7) (Maintenance status (1/7) 2/7)	Valymas (Clean) Filtrus (Filter) rodoma tuomet, kai aktyvuotas Claris Blue vandens filtras. Nukalkinimo programa (Descale) , rodoma tuomet, kai Claris Blue vandens filtras nėra aktyvuotas. Pieno sistemos skalavimas (Rinse the milk system) Kavos sistemos skalavimas (Rinse the coffee system) Pieno sistemos valymas (Clean the milk system)	Priežiūros programų būsenos indikacija ir aktyvavimas rankiniu būdu Daugiau informacijos skaitykite skyriuje 6. „Priežiūros programos“
Gėrimų nustatymai (3/7) (Product settings (3/7))	Eksperto nustatymai (Expert mode) Gamintojo nustatymai (Factory setting)	Kavos gėrimų, karšto vandens ruošimo parametrų keitimas Kavos gėrimų, karšto vandens ruošimo parametrų atkūrimas pagal gamintojo nustatymus
Aparato nustatymai (4/7) (Machine settings (4/7))	Pasirinkti kalbą (Choose language) Išjungti po (Switch off after) Energijos taupymas (Save energy) Gamintojo nustatymai (Factory setting)	Valdymo meniu kalbos pasirinkimas Prietaiso automatinio išjungimo laiko nustatymas Energijos taupymo režimo nustatymas Individualių parametrų atstatymas į gamyklinius nustatymus
Aparato nustatymai (5/7) (Machine settings (5/7))	Kiekio vienetai (Units) Ekranas (Display)	Vandens matavimo vienetų pasirinkimas Ekranėlio parametrų nustatymas
Priežiūros programų nustatymai (6/7) (Maintenance settings (6/7))	Naudoti filtrą (Filter) Vandens kietumas (Water hardness) , rodoma tuomet, kai Claris Blue vandens filtras nėra aktyvuotas. Skalavimas išjungus (Rinse the coffee system)	Claris Blue vandens filtro naudojimo aktyvavimas Vandens kietumo nustatymas Kavos aparato praplovimo programos įjungimo metu nustatymas
Gėrimų meniu (7/7) (Information (7/7))	Produktų skaitiklis (Product counter) Priežiūros programų apskaita (Maintenance counter) Versija (Version)	Paruoštų kavos gėrimų kiekio peržiūra Priežiūros programų būsenos peržiūra Kavos aparato programinės įrangos versija

5.2 Produktų parametrai

Gėrimų nustatymai (3/7) (Product settings (3/7)) meniu punkte galima atlikti šiuos pakeitimus:

- **Eksperto nustatymai (Expert mode)**
 - Galite keisti gamintojo nustatytus kavos gėrimų ruošimo parametrus ir išsaugoti pagal savo individualius poreikius.
Daugiau informacijos rasite skyriuje 5.2.1 „Kavos gėrimo nustatymų keitimas“
 - Pakeisti pradiniam meniu rodomus gėrimus ir jų rodyimo tvarką. Daugiau informacijos rasite skyriuje 5.2.2 „Pradinio meniu keitimas“
 - Pakeisti gėrimų pavadinimus. Daugiau informacijos rasite skyriuje 5.2.3 „Gėrimų pavadinimo keitimas“
- **Gamintojo nustatymai (Factory setting)**
 - Atkurti kavos gėrimų, karšto vandens ruošimo parametrus pagal gamintojo nustatymus

Gėrimų nustatymai (3/7) (Product settings (3/7)) meniu punkte taip pat galite keisti gamintojo nustatytus kavos gėrimų ruošimo parametrus ir išsaugoti pagal savo individualius poreikius.

Lentelėje pateiktos produktų nustatymų keitimo ribos:

Produktas	Kavos stiprumas	Kiekis	Kiti nustatymai
Ristretto Espresso Juoda kava (Coffee) Speciali (Special coffee)	☉ (švelni) ☉☉ (vidutinė) ☉☉☉ (stipri) ☉☉☉☉ (labai stipri)	25 ml – 240 ml	Temperatūra (Vidutinė (Normal), Aukšta (High)) Gėrimo pavadinimas
2 espresso (2 espressi) 2 kavos (2 coffees) 2 ristretto (2 ristretti)	–	25 ml – 240 ml (atskirai į kiekvieną puodelį)	Temperatūra (Vidutinė (Normal), Aukšta (High)) Gėrimo pavadinimas
Cappuccino Espresso macchiato Latte macchiato	☉ (švelni) ☉☉ (vidutinė) ☉☉☉ (stipri) ☉☉☉☉ (labai stipri)	Pieno kiekis: 0 sec. – 120 sec. Pauzės trukmė: 0 sec. – 120 sec. Kavos kiekis: 25 ml – 240 ml	Temperatūra (Vidutinė (Normal), Aukšta (High)) Gėrimo pavadinimas
Pieno putos porcija (Milk)	–	0 sec. – 120 sec.	Gėrimo pavadinimas
Karštas vanduo (Hot water)	–	25 ml – 450 ml	Žema (Low) Vidutinė (Normal) Karšta (High)

5.2.1 Kavos gėrimo nustatymų keitimas

i Visų produktų ruošimo parametrai keičiami ir saugojami analogiška seka.

Pavyzdyje pateikiama kavos stiprumo pakeitimo iš **☺** (vidutinė) į **☹** (stipri) eiga:

- Užrašas ekranėlyje: **Prašau pasirinkti (Please select product:)**
- Paspauskite programavimo mygtuką **P**
- Užrašas ekranėlyje: **Priežiūros programos (1/7) (Maintenance status (1/7))**
- Sukite valdymo ratuką Rotary Switch, kol užsižiebs užrašas:
Gėrimų nustatymai (3/7) (Product settings (3/7))
- Paspauskite mygtuką **Eksperto nustatymai (Expert mode)**
- Užrašas ekranėlyje: **Eksperto nustatymai (Expert mode)**

i Dabar paspauskite bet kurią kavos ruošimo mygtuką, kurio parametrus norite pakeisti.

- Spauskite mygtuką **>**, kol surasite **Kava (Coffee)**
- Paspauskite mygtuką **Juoda kava (Coffee)**
- Paspauskite mygtuką **Kavos stiprumas (Coffee strength)**
- Sukite valdymo ratuką Rotary Switch norėdami pakeisti gėrimo stiprumą
- Paspauskite mygtuką **Išsaugoti (Save)**
- Ekranėlyje trumpai pasirodo užrašas: **Išsaugota (Saved)**
- Užrašas ekranėlyje: **Juoda kava (Coffee)**
- Paspauskite programavimo mygtuką **P**, kad išeitumėte iš valdymo meniu
- Užrašas ekranėlyje: **Prašau pasirinkti (Please select product:)**

5.2.2 Pradinio meniu keitimas

Pradiniame meniu esančius gėrimus galite pakeisti savo mėgstamiausiais gėrimais.

Pavyzdyje pateikiamas pavyzdys kaip pakeisti pradiniame meniu esantį *Cappuccino* į *Macchiato*.

- Užrašas ekranėlyje: **Prašau pasirinkti (Please select product:)**
- Paspauskite programavimo mygtuką **P**
- Užrašas ekranėlyje: **Priežiūros programos (1/7) (Maintenance status (1/7))**
- Sukite valdymo ratuką Rotary Switch, kol užsižiebs užrašas:
Gėrimų nustatymai (3/7) (Product settings (3/7))
- Paspauskite mygtuką **Eksperto nustatymai (Expert mode)**
- Užrašas ekranėlyje: **Eksperto nustatymai (Expert mode)**
- Spauskite mygtuką **>**, kol surasite **Macchiato (Macchiato)**
- Paspauskite mygtuką **Macchiato**
- Užrašas ekranėlyje: **Macchiato**
- Spauskite mygtuką **>**, kol surasite **Pridėti prie mėgiamiausių (Add to favorites)**
- Paspauskite mygtuką **Pridėti prie mėgiamiausių (Add to favorites)**
- Užrašas ekranėlyje: **Nustatykite padėtį (Select position)**
- Paspauskite mygtuką **Cappuccino**
- Užrašas ekranėlyje: **Ar norite pakeisti esamą gėrimą?
(Do you want to replace current product?)**
- Paspauskite mygtuką **Taip (Yes)**
- Ekranėlyje trumpai pasirodo užrašas:
Išsaugota (Saved)

- Užrašas ekranėlyje: **Macchiato**
- Paspauskite programavimo mygtuką **P**, kad išeitumėte iš valdymo meniu
- Užrašas ekranėlyje: **Prašau pasirinkti (Please select product:)**

5.2.3 Gėrimų pavadinimo keitimas

Meniu punkte **Gėrimų nustatymai (3/7) / Eksperto nustatymai (Expert mode)** galite pakeisti bet kurio gėrimo pavadinimą.

- Užrašas ekranėlyje: **Prašau pasirinkti (Please select product:)**
- Paspauskite programavimo mygtuką **P**
- Užrašas ekranėlyje: **Priežiūros programos (1/7) (Maintenance status (1/7))**
- Sukite valdymo ratuką Rotary Switch, kol užsižiebs užrašas:
Gėrimų nustatymai (3/7) (Product settings (3/7))
- Paspauskite mygtuką **Eksperto nustatymai (Expert mode)**
- Užrašas ekranėlyje: **Eksperto nustatymai (Expert mode)**
- Spauskite mygtuką **>**, kol surasite **Espresso (Espresso)**
- Paspauskite mygtuką **Espresso**
- Užrašas ekranėlyje: **Espresso**
- Spauskite mygtuką **>**, kol surasite **Produkto pavadinimas (Product name)**
- Paspauskite mygtuką **Produkto pavadinimas (Product name)**
- Ekranėlyje pasirodo raidės, simboliai ir specialios žymės.



Paspausdami mygtuką **abc/ABC** galite pasirinkti didžiųjų arba mažųjų raidžių įvedimą.

- Sukite valdymo ratuką Rotary Switch, kol užsižiebs jums reikalinga raidė
- Paspauskite valdymo ratuką Rotary Switch patvirtindami raidės pasirinkimą
- Tęskite kol surinksite norimą pavadinimą



Pasirinkdami pavadinimą neviršykite maksimalaus leistinų simbolių skaičiaus

- Paspauskite mygtuką **Išsaugoti (Save)**
- Ekranėlyje trumpai pasirodo užrašas:
Išsaugota (Saved)
- Ekranėlyje pasirodo naujas užrašas
- Paspauskite programavimo mygtuką **P**, kad išeitumėte iš valdymo meniu
- Užrašas ekranėlyje: **Prašau pasirinkti (Please select product:)**

5.3 Kavos aparato nustatymai



Aparato nustatymai (4/7) (Machine settings (4/7)) ir **Aparato nustatymai (5/7) (Machine settings (5/7))** meniu punktuose galite keisti energijos taupymo režimą, prietaiso automatinio išsijungimo laiką, vandens matavimo vienetus, individualiai nustatytus parametrus atstatyti į gamyklinius, pasirinkti valdymo meniu kalbą, keisti ekranėlio parametrus.

5.3.1 Energijos taupymo režimas (E.S.M.®)



Kavos aparate IMPRESSA F8 yra įdiegta elektros energijos taupymo valdymo **E.S.M.®** programa. Jūs galite įjungti arba išjungti elektros energijos taupymo programą:

■ Neaktyvus (Inactive)

Kavos aparato vandens kaitinimo bloke nuolatos palaikomas karštas vanduo *Espresso*, juodai kavai, *Cappuccino* ir *Latte Macchiato* bei karšto vandens ruošimui, todėl nereikia laukti, kol vanduo bus pakaitintas iki reikiamos temperatūros.

Norėdami paruošti karšto vandens porciją, reikės laukti, kol vanduo bus pakaitintas iki reikiamos temperatūros.

■ Aktyvus (Active)

Po paskutinio paruošto produkto, vandens kaitinimo blokui yra įjungiamas elektros energijos taupymo režimas.

Norėdami paruošti *Espresso*, juodą kavą, *Cappuccino*, *Latte Macchiato* ar karšto vandens porciją, reikės palaukti, kol vanduo bus pakaitintas iki reikiamos temperatūros.

Pavyzdyje pateikiama elektros energijos taupymo režimo keitimo eiga:

- Užrašas ekranėlyje: **Prašau pasirinkti: (Please select product:)**
- Paspauskite programavimo mygtuką **P**
- Užrašas ekranėlyje: **Priežiūros programos (1/7) (Maintenance status (1/7))**
- Sukite valdymo ratuką Rotary Switch, kol užsižiebs užrašas:
Aparato nustatymai (4/7) (Machine settings (4/7))
- Paspauskite mygtuką **Energijos taupymas (Save energy)**
- Paspauskite mygtuką **Aktyvus (Active)**
- Paspauskite mygtuką **Išsaugoti (Save)**
- Užrašas ekranėlyje: **Išsaugota (Saved)**
- Užrašas ekranėlyje: **Aparato nustatymai (4/7) (Machine settings (4/7))**
- Paspauskite programavimo mygtuką **P**, kad išeitumėte iš valdymo meniu
- Užrašas ekranėlyje: **Prašau pasirinkti: (Please select product:)**

5.3.2 Automatinis išjungimas

- **I** Kavos aparatas IMPRESSA F8 gali automatiškai išsijungti po paskutinio paruošto produkto po 15 minučių arba 0.5–15 valandų laikotarpyje. Naudodami automatinio išsijungimo funkciją, papildomai sumažinsite elektros energijos sąnaudas.

Pavyzdyje pateikiama prietaiso automatinio išsijungimo keitimo eiga:

- Užrašas ekranėlyje: **Prašau pasirinkti: (Please select product:)**
- Paspauskite programavimo mygtuką **P**
- Užrašas ekranėlyje: **Priežiūros programos (1/7) (Maintenance status (1/7))**
- Sukite valdymo ratuką Rotary Switch, kol užsižiebs užrašas:
Aparato nustatymai (4/7) (Machine settings (4/7))
- Paspauskite mygtuką **Išjungti po (Switch off after)**
- Užrašas ekranėlyje: **Išjungimas po (Switch off after)**
- Sukite valdymo ratuką Rotary Switch, kad nustatytumėte automatinio išjungimo laiką
- Paspauskite mygtuką **Išsaugoti (Save)**
- Užrašas ekranėlyje: **Išsaugota (Saved)**
- Užrašas ekranėlyje: **Aparato nustatymai (4/7) (Machine settings (4/7))**
- Paspauskite programavimo mygtuką **P**, kad išeitumėte iš valdymo meniu
- Užrašas ekranėlyje: **Prašau pasirinkti: (Please select product:)**

5.3.3 Vandens matavimo vienetai

i Kavos aparatas IMPRESSA F8 vandens kiekį gali matuoti mililitrais arba uncijomis.

Pavyzdyje pateikiama vandens matavimo vienetų iš mililitrų į uncijas keitimo eiga:

- Užrašas ekranėlyje: **Prašau pasirinkti: (Please select product:)**
- Paspauskite programavimo mygtuką **P**
- Užrašas ekranėlyje: **Priežiūros programos (1/7) (Maintenance status (1/7))**
- Sukite valdymo ratuką Rotary Switch, kol užsižiebs užrašas:
Aparato nustatymai (5/7) (Machine settings (5/7))
- Paspauskite mygtuką **Kiekio vienetai (Units)**
- Užrašas ekranėlyje: **Kiekio vienetai (Units)**
- Paspauskite mygtuką **uncija (oz)**
- Paspauskite mygtuką **Išsaugoti (Save)**
- Užrašas ekranėlyje: **Išsaugota (Saved)**
- Užrašas ekranėlyje: **Aparato nustatymai (5/7) (Machine settings (5/7))**
- Paspauskite programavimo mygtuką **P**, kad išeitumėte iš valdymo meniu
- Užrašas ekranėlyje: **Prašau pasirinkti: (Please select product:)**

5.3.4 Gamykliniai parametrai

i **Gamintojo nustatymai (Factory setting)** meniu papunktyje kavos aparatui nustatytus individualius parametrus galima atstatyti į gamyklinius. Visi kavos aparato individualūs nustatymai (išskyrus Claris Blue vandens filtro nustatymą ir vandens kietumo parodymus) pakeičiami į gamykloje nustatytus parametrus ir kavos aparatas išsijungia.

Pavyzdyje pateikiama kavos aparato individualių nustatymų keitimo į gamyklinius eiga:

- Užrašas ekranėlyje: **Prašau pasirinkti: (Please select product:)**
- Paspauskite programavimo mygtuką **P**
- Užrašas ekranėlyje: **Priežiūros programos (1/7) (Maintenance status (1/7))**
- Sukite valdymo ratuką Rotary Switch, kol užsižiebs užrašas:
Aparato nustatymai (4/7) (Machine settings (4/7))
- Paspauskite mygtuką **Gamintojo nustatymai (Factory setting)**
- Užrašas ekranėlyje: **Gamintojo nustatymai (Factory setting)**
- Užrašas ekranėlyje: **Tikrai norite grąžinti kavos aparato gamyklinius nustatymus? (Reset the machine to the factory setting?)**
- Paspauskite mygtuką **Taip (Yes)**
- Užrašas ekranėlyje: **Išsaugota (Saved)**
- Kavos aparatas išsijungia

5.3.5 Valdymo meniu kalba

i Kavos aparatui IMPRESSA F8 galite parinkti kitą valdymo meniu kalbą.

i Kavos aparato IMPRESSA F8 modelis gaminamas skirtingų modifikacijų ir ne visoms šio gaminio modifikacijoms gali būti įdiegiama lietuvių kalba. Dėl galimybės į jūsų turimą IMPRESSA F8 lietuviško meniu diegimą teiraukitės JURA įgaliotoje aptarnavimo įmonėje.

Pavyzdyje pateikiama **Lietuvių (English)** kalbos keitimo į **vokiečių (Deutsch)** eiga:

- Užrašas ekranėlyje: **Prašau pasirinkti: (Please select product:)**
- Paspauskite programavimo mygtuką **P**
- Užrašas ekranėlyje: **Priežiūros programos (1/7) (Maintenance status (1/7))**
- Sukite valdymo ratuką Rotary Switch, kol užsižiebs užrašas:
Aparato nustatymai (4/7) (Machine settings (4/7))
- Paspauskite mygtuką **Pasirinkti kalbą (Choose language)**
- Užrašas ekranėlyje: **Pasirinkite kalbą (Choose language)**
- Paspauskite mygtuką **Deutsch**
- Užrašas ekranėlyje: **Gespeichert**
- Užrašas ekranėlyje: **Gerateinstellungen (4/7)**
- Paspauskite programavimo mygtuką **P**, kad išeitumėte iš valdymo meniu
- Užrašas ekranėlyje: **Bitte wählen Sie Ihr Produkt:**

5.3.6 Ekranėlio parametrai

i **Ekranas (Display)** meniu papunktyje galite keisti ekranėlio apšvietimo intensyvumą.

- Užrašas ekranėlyje: **Prašau pasirinkti: (Please select product:)**
- Paspauskite programavimo mygtuką **P**
- Užrašas ekranėlyje: **Priežiūros programos (1/7) (Maintenance status (1/7))**
- Sukite valdymo ratuką Rotary Switch, kol užsižiebs užrašas:
Aparato nustatymai (5/7) (Machine settings (5/7))
- Paspauskite mygtuką **Ekranas (Display)**
- Užrašas ekranėlyje: **Ekranas (Display)**
- Sukite valdymo ratuką Rotary Switch, kad nustatytumėte norimą ekranėlio apšvietimą
- Paspauskite mygtuką **Išsaugoti (Save)**
- Užrašas ekranėlyje: **Išsaugota (Saved)**
- Užrašas ekranėlyje: **Aparato nustatymai (5/7) (Machine settings (5/7))**
- Paspauskite programavimo mygtuką **P**, kad išeitumėte iš valdymo meniu
- Užrašas ekranėlyje: **Prašau pasirinkti: (Please select product:)**

5.3.7 Informacija

i **Gėrimų meniu (7/7) (Information (7/7))** meniu papunktyje yra rodoma informacija apie kavos aparatą:

- **Produktų skaitiklis (Product counter)**
Paruoštų kavos gėrimų ir karšto vandens porcijų skaičius.
- **Priežiūros programų apskaita (Maintenance counter)**
Priežiūros programų (valymo, nukalkinimo, Claris Blue vandens filtro keitimo) būseną ir atliktų programų skaičius.
- **Versija (Version)**
Programinės įrangos versija.

Pavyzdyje pateikiama kavos aparato paruoštų kavos gėrimų ir karšto vandens porcijų skaičiaus peržiūros eiga:

- Užrašas ekranėlyje: **Prašau pasirinkti: (Please select product:)**
- Paspauskite programavimo mygtuką **P**
- Užrašas ekranėlyje: **Priežiūros programos (1/7) (Maintenance status (1/7))**
- Sukite valdymo ratuką Rotary Switch, kol užsižiebs užrašas:
Gėrimų meniu (7/7) (Information (7/7))
- Paspauskite mygtuką **Produktų skaitiklis (Product counter)**
- Rodomi paruoštų kavos gėrimų ir karšto vandens porcijų skaičiai
- Paspauskite mygtuką **>** norėdami peržiūrėti visą informaciją
- Užrašas ekranėlyje: **Gėrimų meniu (7/7) (Information (7/7))**
- Paspauskite programavimo mygtuką **P**, kad išeitumėte iš valdymo meniu
- Užrašas ekranėlyje: **Prašau pasirinkti: (Please select product:)**

6. PRIEŽIŪRA

i Kavos aparatas ekranėlyje rodo tik vienos priežiūros programos išpėjimą. Kaip galima greičiau atlikite prašomą priežiūros programą, kadangi gali būti, kad tuo pat metu ateis laikas atlikti ir sekančią programą, apie kurią nežinosite, kol neatliksite rodomos ekranėlyje. Pavyzdžiui, jeigu ilgą laiką ignoruojate nukalkinimo programą, ekranėlyje nebus matoma, jog laikas atlikti kavos ruošimo sistemos valymą.

i Kavos aparatas IMPRESSA F8 turi integruotas priežiūros programas, apie kurių įjungimą automatiškai praneša kavos aparato sistema. Kavos aparato valymą, nukalkinimą ar vandens filtro keitimą galite įjungti ir rankiniu būdu, nelaukiant pranešimo ekranėlyje.

- 6.2 Kavos aparato praplovimo programa: **Kavos sistemos skalavimas (Rinse the coffee system)**
- 6.3 Pieno sistemos praplovimo programa: **Pieno sistemos skalavimas (Rinse the milk system)**
- 6.4 Pieno sistemos valymo programa: **Pieno sistemos valymas (Clean the milk system)**
- 6.5 Filtro keitimo programa: **Filtras (Change the filter)**
- 6.6 Kavos aparato valymo programa: **Valymas (Clean)**
- 6.7 Kavos aparato nukalkinimo programa: **Nukalkinimo programa (Descale)**

i Kavos aparatą IMPRESSA F8 taip pat reikia prižiūrėti savarankiškai. Kavos aparato sistema nepraneša, kad laikas atlikti sekančias priežiūros programas:

- 6.8 Kapučinatoriaus plovimas mechaniniu būdu
- 6.9 Vandens talpos nukalkinimas
- 6.10 Kavos pupelių talpos valymas
- 6.11 Kavos ruošimo mechanizmo sietelio valymas
- 6.12 Kasdienė ir periodinė priežiūra
 - 6.12.1 Vandens talpos pildymas
 - 6.12.2 Įjungimas
 - 6.12.3 Išjungimas
 - 6.12.4 Dienos pabaiga
 - 6.12.5 Periodinė priežiūra

i Priežiūros programų sąrašą rasite paspaudę programavimo mygtuką **P**. Ekranėlyje rodomas meniu punktas **Priežiūros programos (1/7) (Maintenance status (1/7))**, kuriame matoma kai kurių priežiūros programų būsenos juostos. Kai programos būsenos juosta pilnai užpildoma raudona spalva, kavos aparato sistema praneša, kad laikas atlikti priežiūros programą.

6.1 Priežiūros programų nustatymai

i Priežiūros programų nustatymai (6/7) (Maintenance settings (6/7)) meniu punkte galite aktyvuoti arba deaktyvuoti Claris Blue vandens filtrą, nustatyti vandens kietumą, pakeisti kavos aparato praplovimo programos įjungimo metu išjungimo būdą.

6.1.1 Meniu papunktyje **Naudoti filtrą (Filter)** galima nustatyti Claris Blue vandens filtro naudojimą:

- Kai Claris Blue vandens filtro nenorite naudoti: **Neaktyvus (Inactive)**
- Kai Claris Blue vandens filtrą norite naudoti: **Aktyvus (Active)**

i Daugiau informacijos rasite skyriuje 6.5 „Claris Blue vandens filtro keitimas“.

6.1.2 Meniu papunktis **Vandens kietumas (Water hardness)** rodomas tuomet, kai Claris Blue vandens filtras nėra aktyvuotas. Vandens kietumas gali būti keičiamas nuo 1° dH – 30° dH ribose

Pavyzdyje pateikiama vandens kietumo iš 16° dH į 25° dH nustatymo eiga:

- Užrašas ekranėlyje: **Prašau pasirinkti (Please select product:)**
- Paspauskite programavimo mygtuką **P**
- Užrašas ekranėlyje: **Priežiūros programos (1/7) (Maintenance status (1/7))**
- Sukite valdymo ratuką Rotary Switch, kol užsižiebs užrašas:
Priežiūros programų nustatymai (6/7) (Maintenance settings (6/7))
- Paspauskite mygtuką **Vandens kietumas (Water hardness)**
- Užrašas ekranėlyje: **Vandens kietumas (Water hardness)**
- Sukite valdymo ratuką Rotary Switch, kad nustatytumėte reikiamą vandens kietumą
- Paspauskite mygtuką **Išsaugoti (Save)**
- Užrašas ekranėlyje: **Išsaugota (Saved)**
- Užrašas ekranėlyje: **Priežiūros programų nustatymai (6/7) (Maintenance settings (6/7))**
- Paspauskite programavimo mygtuką **P**
- Užrašas ekranėlyje: **Prašau pasirinkti (Please select product:)**

6.1.3 Meniu papunktyje **Skalavimas įsijungus (Switch-on rinse)** galima nustatyti praplovimo išsijungimo metu programą įjungimo būdą:

- Praplovimo programa įjungiamą rankiniu būdu: **Rankinis (Manual)**
- Praplovimo programa įjungiamą automatiškai: **Automatinis (Automatic)**

6.2 Kavos aparato praplovimo programa

i Kavos aparatas prasiplaua įjungimo ir išsijungimo metu. Prietaiso įjungimo metu, kai kavos aparato sistema pakankamai įkaista, kavos aparatas prašo praplovimo programą įjungti rankiniu būdu arba praplovimo programa gali įsijungti automatiškai. Kavos aparato parametruose galima nustatyti kavos aparato praplovimo programos įjungimo būdą, daugiau informacijos rasite skyriuje 6.1 „Priežiūros programų nustatymai“.

i Kavos aparato išjungimo metu automatiškai įjungiamą kavos aparato praplovimo programa.

Pavyzdyje pateikta kavos aparato praplovimo programos įjungimo rankiniu būdu eiga:

- Užrašas ekranėlyje: **Prašau pasirinkti (Please select product:)**
- Tuščią indą padėkite po kavos piltuvėliu

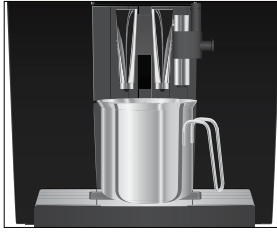

- Paspauskite programavimo mygtuką **P**
- Užrašas ekranėlyje: **Priežiūros programos (1/7) (Maintenance status (1/7))**
- Sukite valdymo ratuką Rotary Switch, kol užsižiebs užrašas:
Priežiūros programos (2/7) (Maintenance status (2/7))
- Paspauskite mygtuką **Kavos sistemos skalavimas (Rinse the coffee system)**
- Užrašas ekranėlyje: **Vyksta prasplovimas (Machine is rinsing.)**
- Prasiplauna kavos aparato sistema, programa baigiasi automatiškai
- Užrašas ekranėlyje: **Prašau pasirinkti (Please select product:)**

6.3 Pieno sistemos praplovimo programa

- Jeigu ruošėte *Cappuccino* ar *Latte Macchiato* kavą, karštą pieną ar pieno putą, kavos aparatas paprašys įjungti pieno sistemos praplovimo programą.

Pavyzdyje pateikiama kapučinatoriaus praplovimo programos eiga:

- Užrašas ekranėlyje: **Plauti pieno sistemą (Rinse the milk system)**
- Tuščią indą padėkite po kapučinatoriumi



- Paspauskite valdymo ratuką Rotary Switch
- Užrašas ekranėlyje: **Atsukite jungiklį (Switch open)**
- Karšto vandens ir garo jungiklį pasukite į padėtį ↓
- Užrašas ekranėlyje: **Plaunama pieno sistema (Milk system is being rinsed.)**
- Praplaunama pieno ruošimo sistema, programa baigiasi automatiškai
- Užrašas ekranėlyje: **Užsukite jungiklį (Switch close)**
- Karšto vandens ir garo jungiklį pasukite į padėtį ⊕
- Užrašas ekranėlyje: **Prašau pasirinkti (Please select product:)**

6.4 Pieno sistemos valymo programa

- Jeigu ruošėte *Cappuccino* ar *Latte Macchiato* kavą, karštą pieną ar pieno putą, dienos pabaigoje reikia atlikti kapučinatoriaus praplovimo programą.

- i** Kavos aparatas automatiškai nepraneša, kad reikia atlikti kapučinatoriaus valymo programą, todėl kapučinatorių reikia prižiūrėti savarankiškai.
- i** Gamintojas rekomenduoja naudoti originalias JURA priežiūros priemones. *JURA Cappuccino Cleaner* antibakterinio kapučinatoriaus valymo skysčio teiraukitės JURA prekybos vietose.

- Užrašas ekrane: **Prašau pasirinkti (Please select product:)**
- Paspauskite programavimo mygtuką **P**
- Užrašas ekrane: **Priežiūros programos (1/7) (Maintenance status (1/7))**
- Paspauskite mygtuką **Pieno sistemos valymas (Clean the milk system)**
- Paspauskite mygtuką **Pradėti (Start)**
- Užrašas ekrane: **Tirpalas sistemos valymui (Cleaning agent for milk system)**
- Pieno žarnelę išimkite iš pieno talpos
- Tuščią indą padėkite po kapučinatoriumi
- Į antrą tuščią indą įpilkite 250 ml švaraus vandens ir įpilkite vieną kamštelį (ne daugiau kaip 15 ml) *JURA Cappuccino Cleaner* antibakterinio kapučinatoriaus valymo skysčio
- Pieno žarnelę panardinkite į vandens ir antibakterinio valymo skysčio mišinį

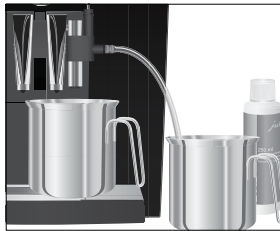

- Paspauskite mygtuką **Toliau (Next)**
- Užrašas ekrane: **Atsukite jungiklį (Switch open)**
- Karšto vandens ir garo jungiklį pasukite į padėtį **⏴**
- Vykdoma kapučinatoriaus valymo programa
- Kapučinatoriaus valymo programa nutraukiama
- Užrašas ekrane: **Užsukite jungiklį (Switch close)**
- Karšto vandens ir garo jungiklį pasukite į padėtį **⏵**
- Užrašas ekrane: **Vanduo sistemos valymui (Water for cleaning milk system)**
- Indą su antibakterinio valymo skysčio mišinio likučiais išplaukite, įpilkite 250 ml švaraus vandens ir įmerkite pieno žarnelę
- Ištuštinkite indą, esantį po kapučinatoriumi
- Paspauskite mygtuką **Toliau (Next)**
- Užrašas ekrane: **Atsukite jungiklį (Switch open)**
- Karšto vandens ir garo jungiklį pasukite į padėtį **⏴**
- Užrašas ekrane: **Valoma pieno sistema (Milk system is being cleaned.)**
- Vykdoma kapučinatoriaus valymo programa
- Kapučinatorius ir pieno žarnelė perplaunami švari vandeniu, programa baigiasi automatiškai
- Užrašas ekrane: **Užsukite jungiklį (Switch close)**
- Karšto vandens ir garo jungiklį pasukite į padėtį **⏵**
- Užrašas ekrane: **Prašau pasirinkti (Please select product:)**

6.5 Claris Blue vandens filtro keitimas

i Claris Blue vandens filtras tinkamiausias 50 litrų vandens kiekio filtravimui, tačiau negali būti naudojamas ilgiau kaip 2 mėnesius. Vandens filtro naudojimo pradžią galite pasižymėti filtro laikiklyje esančiu ratuku.

i Kavos aparatas skaičiuoja sunaudotą vandens kiekį, todėl sunaudojus 50 litrų vandens, sistema prašys vandens filtrą pakeisti nauju. Jeigu Claris Blue vandens filtras nėra aktyvuotas parametruose, kavos aparato sistema negalės pranešti kada laikas jį pakeisti nauju.

- Užrašas ekranėlyje: **Pakeiskite filtrą (Change filter)**
- Paspauskite programavimo mygtuką **P**
- Užrašas ekranėlyje: **Priežiūros programos (1/7) (Maintenance status (1/7))**
- Sukite valdymo ratuką Rotary Switch, kol užsižiebs užrašas: **Priežiūros programų nustatymai (6/7) (Maintenance status (6/7))**
- Paspauskite mygtuką **Naudoti filtrą (Use filter)**
- Spauskite mygtuką **Aktyvus (Active)**
- Spauskite mygtuką **Išsaugoti (Save)**
- Užrašas ekranėlyje: **Išsaugota (Saved)**
- Užrašas ekranėlyje: **Įstatykite vandens filtrą (Insert filter)**
- Išimkite vandens talpą ir ją ištuštinkite
- Atidarykite vandens filtro laikiklį ir Claris Blue vandens filtrą pakeiskite nauju, švelniai nuspausdami žemyn



- Uždarykite vandens filtro laikiklį. Išgirsite fiksatoriaus spragtelėjimą, reiškiantį, kad vandens filtras įstatytas teisingai
- Į vandens talpą pripilkite šalto, švaraus vandens ir ją įstatykite į vietą
- Padėkite 300 ml talpos indą po kapučinatoriumi



- Paspauskite mygtuką **Toliau (Next)**
- Užrašas ekranėlyje: **Atsukite jungiklį (Switch open)**
- Karšto vandens ir garo jungiklį pasukite į padėtį **⏏**
- Užrašas ekranėlyje: **Filtrus praplaunamas (Filter is being rinsed.)**

- Praplaunamas Claris Blue vandens filtras. Filtro praplovimui yra sunaudojama apie 300 ml vandens, praplovimas sustoja automatiškai
 - Užrašas ekrane: **Užsukite jungiklį (Switch close)**
 - Karšto vandens ir garo jungiklį pasukite į padėtį
 - Užrašas ekrane: **Prašau pasirinkti (Please select product:)**
- i** Filtru praplovimo metu iš kapučinatoriaus gali tekėti vanduo su priemaisomis. Šis vanduo neturi jokios įtakos Jūsų sveikatai ir kavos skoniui.

6.5.1 Claris Blue vandens filtro keitimas rankiniu būdu

i Claris Blue vandens filtrą galima pakeisti nelaukiant pranešimo ekrane:

- Užrašas ekrane: **Prašau pasirinkti (Please select product:)**
- Paspauskite programavimo mygtuką **P**
- Užrašas ekrane: **Priežiūros programos (1/7) (Maintenance status (1/7))**
- Paspauskite mygtuką **Pakeisti filtrą (Change the filter)**
- Užrašas ekrane: **Vandens filtro keitimas (Change the filter)**
- Paspauskite mygtuką **Toliau (Next)**
- Tolimesnė programos eiga aprašyta skyriuje 6.5 „Claris Blue vandens filtro keitimas“

6.6 Kavos aparato valymo programa

i Po 200 paruoštų kavos puodelių arba 80 kavos aparato praplovimo programų įjungimo metu, prietaisas automatiškai praneša, kad laikas įjungti kavos aparato valymo programą. Kavos aparatu ir toliau galite naudotis, tačiau rekomenduojame nedelsiant įjungti valymo programą.

i Gamintojas rekomenduoja naudoti originalias JURA priežiūros priemones. *JURA valymo tablečių* teiraukitės JURA prekybos vietoje.

i Kavos aparato valymo programos trukmė apie 20 minučių.

- Užrašas ekrane: **Valymo programa (Clean machine)**
- Paspauskite programavimo mygtuką **P**
- Užrašas ekrane: **Priežiūros programos (1/7) (Maintenance status (1/7))**
- Paspauskite mygtuką **Valymas (Clean)**
- Užrašas ekrane: **Valymas (Clean)**
- Paspauskite mygtuką **Pradėti (Start)**
- Užrašas ekrane: **Ištuštinti tirščių talpą (Empty coffee grounds container)**
- Ištraukite nulašėjimo padėklą su kavos tirščių talpa, juos išplaukite, išvalykite ir įstatykite į vietą
- Užrašas ekrane: **Spausti valdymo ratuką (Please press the Rotary Switch.)**
- Padėkite tuščią indą po kavos piltuvėliu



- Paspauskite valdymo ratuką Rotary Switch
- Užrašas ekranėlyje: **Kavos aparatas valomas (Machine is being cleaned.)**
- Vykdoma kavos aparato valymo programa
- Valymo programa nutraukiama
- Užrašas ekranėlyje: **Įdėkite valymo tabletes (Add cleaning tablet)**
- Atidarykite maltos kavos angos dangtelį ir įdėkite *JURA* valymo tabletes

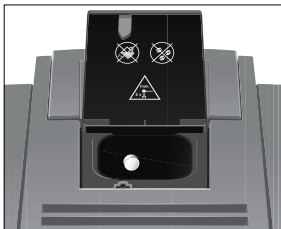

- Uždarykite maltos kavos angos dangtelį
- Užrašas ekranėlyje: **Spausti valdymo ratuką (Please press the Rotary Switch.)**
- Paspauskite valdymo ratuką Rotary Switch
- Užrašas ekranėlyje: **Kavos aparatas valomas (Machine is being cleaned.)**
- Vykdoma kavos aparato valymo programa
- Valymo programa nutraukiama
- Užrašas ekranėlyje: **Ištuštinti tirščių talpą (Empty coffee grounds container)**
- Ištraukite nulašėjimo padėklą su kavos tirščių talpa, juos išplaukite, išvalykite ir įstatykite į vietą
- Valymo programa baigta
- Užrašas ekranėlyje: **Prašau pasirinkti (Please select product:)**

i Baigę kavos aparato valymo programą, maltai kavai skirtos angos vidų išvalykite drėgna šluoste.

6.6.1 Kavos aparato valymo programos aktyvavimas rankiniu būdu

Kavos aparato valymo programą galima įjungti nelaukiant pranešimo ekranėlyje:

- Užrašas ekranėlyje: **Prašau pasirinkti (Please select product:)**
- Paspauskite programavimo mygtuką **P**
- Užrašas ekranėlyje: **Priežiūros programos (1/7) (Maintenance status (1/7))**
- Paspauskite mygtuką **Valymas (Clean)**
- Užrašas ekranėlyje: **Valymas (Clean)**
- Paspauskite mygtuką **Pradėti (Start)**
- Tolimesnė programos eiga aprašyta skyriuje 6.6. „Kavos aparato valymo programa“

6.7 Kavos aparato nukalkinimo programa

i Kavos, karšto vandens ruošimo metu kavos aparatas kaitina vandenį, dėl to iš vandens išsiskiria kalkių nuosėdos. Kalkių nuosėdų kaupimosi intensyvumas priklauso nuo naudojamo vandens kietumo laipsnio, todėl kietumą būtina nustatyti kavos aparatui.

Daugiau informacijos rasite skyriuje 3.4 „Vandens kietumo nustatymas“.

Pagal nustatytą vandens kietumą, kavos aparatas optimaliai paskaičiuoja galimą sunaudoti vandens kiekį, kurį sunaudojus, sistema prašo atlikti nukalkinimo programą. Kavos aparatu ir toliau galite naudotis, tačiau rekomenduojame nedelsiant įjungti nukalkinimo programą.

i Gamintojas rekomenduoja naudoti originalias JURA priežiūros priemones. *JURA nukalkinimo tablečių* teiraukitės JURA prekybos vietose.

i Jeigu yra aktyvuotas ir naudojamas Claris Blue vandens filtras, kavos aparatas nukalkinimo programos atlikti neprašys.

i Kavos aparato nukalkinimo programos trukmė apie 45 minutes.

- Užrašas ekranėlyje: **Nukalkinkite (Decalcify machine)**
- Paspauskite programavimo mygtuką **P**
- Užrašas ekranėlyje: **Priežiūros programos (1/7) (Maintenance status (1/7))**
- Paspauskite mygtuką **Nukalkinimo programa (Descale)**
- Užrašas ekranėlyje: **Nukalkinimo programa (Descale)**
- Paspauskite mygtuką **Pradėti (Start)**
- Užrašas ekranėlyje: **Ištuštinti nulašėjimo padėklą (Empty drip tray)**
- Ištraukite nulašėjimo padėklą su kavos tirščių talpa, juos išplaukite, išvalykite ir įstatykite į vietą
- Užrašas ekranėlyje: **Įpilkite nukalkinimo tirpalą (Agent in tank)**
- Į tuščią indą įpilkite 500 ml švaraus vandens ir ištirpinkite 3 *JURA nukalkinimo tabletes*.

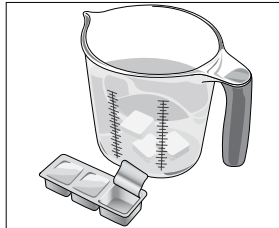

- Išimkite vandens talpą ir ištuštinkite
- Supilkite nukalkinimo tirpalą į vandens talpą ir įstatykite į vietą
- Užrašas ekranėlyje: **Atsukite jungiklį (Switch open)**
- Nuimkite kapučinatorių nuo kavos aparato jungties
- Tuščią 500 ml indą padėkite po kavos aparato jungtimi



- Karšto vandens ir garo jungiklį pasukite į padėtį **⏏**
- Užrašas ekranėlyje: **Kavos aparatas nukalkinamas (Machine is being descaled.)**
- Vykdoma kavos aparato nukalkinimo programa
- Nukalkinimo programa nutraukiama
- Užrašas ekranėlyje: **Užsukite jungiklį (Switch close)**
- Karšto vandens ir garo jungiklį pasukite į padėtį **⏏**
- Užrašas ekranėlyje: **Ištuštinti nulašėjimo padėklą (Empty drip tray)**

- Ištraukite nulašėjimo padėklą su kavos tirščių talpa, juos išplaukite, išvalykite ir įstatykite į vietą
 - Ištuštinkite ir atgal pastatykite indą padėtą po kavos aparato jungtimi
 - Užrašas ekranėlyje: **Pripildykite vandens talpą (Fill water tank)**
 - Perplaukite ir pripildykite vandens talpą
 - Užrašas ekranėlyje: **Atsukite jungiklį (Switch open)**
 - Karšto vandens ir garo jungiklį pasukite į padėtį ⚡
 - Užrašas ekranėlyje: **Kavos aparatas nukalkinamas (Machine is being descaled.)**
 - Užrašas ekranėlyje: **Užsukite jungiklį (Switch close)**
 - Karšto vandens ir garo jungiklį pasukite į padėtį ⓪
 - Vykdoma kavos aparato nukalkinimo programa
 - Nukalkinimo programa nutraukiama
 - Užrašas ekranėlyje: **Ištuštinti nulašėjimo padėklą (Empty drip tray)**
 - Ištraukite nulašėjimo padėklą su kavos tirščių talpa, juos išplaukite, išvalykite ir įstatykite į vietą
 - Nukalkinimo programa baigta
 - Užrašas ekranėlyje: **Prašau pasirinkti (Please select product:)**
- i** Baigę nukalkinimo programą arba nesėkmingai pasibaigus nukalkinimo programai, vandens talpą būtina perplaukite švari vandeniu!

6.7.1 Kavos aparato nukalkinimo programos aktyvavimas rankiniu būdu

- **i** Įsitinkinkite, kad kavos aparato parametruose nėra aktyvuotas ir naudojamas Claris Blue vandens filtras! Tik tuomet galėsite kavos aparatą nukalkinti rankiniu būdu.
- Užrašas ekranėlyje: **Prašau pasirinkti (Please select product:)**
- Paspauskite programavimo mygtuką **P**
- Užrašas ekranėlyje: **Priežiūros programos (1/7) (Maintenance status (1/7))**
- Paspauskite mygtuką **Nukalkinimo programa (Descale)**
- Užrašas ekranėlyje: **Nukalkinimo programa (Descale)**
- Paspauskite mygtuką **Pradėti (Start)**
- Tolimesnė programos eiga aprašyta skyriuje 6.7. „Kavos aparato nukalkinimo programa“

6.8 Kapučinatoriaus plovimas mechaniniu būdu

- **i** Jeigu ruošėte *Cappuccino* ar *Latte Macchiato* kavą, karštą pieną ar pieno putą, dienos pabaigoje kapučinatorių išardykite ir jo dalis praplaukite tekančio vandens srove.
- **i** Kavos aparato sistema automatiškai nepraneša, kad kapučinatorių laikas išplauti mechaniniu būdu.
- Nuimkite pieno žarnelę ir perplaukite tekančio vandens srove
- Nuimkite kapučinatorių nuo kavos aparato jungties
- Kapučinatorių išardykite į atskiras dalis, jas perplaukite tekančio vandens srove

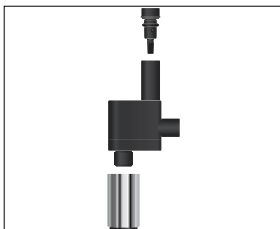



- Jeigu kapučinatoriaus dalyse yra sudžiūvusių pieno likučių, jas įmerkite į *JURA Cappuccino Cleaner* antibakterinį kapučinatoriaus valymo skystį, po to perplaukite tekančio vandens srove.
- Surinkite kapučinatorių – pirmiausia oro vožtuvėlį įstatykite į kapučinatoriaus korpusą
- Kapučinatorių uždėkite ant kavos aparato jungties

6.9 Vandens talpos nukalkinimas

- Kalkių nuosėdos kaupiasi ir kavos aparato vandens talpoje, todėl rekomenduojame retkarčiais ją nukalkinti.
- Išimkite vandens talpą
- Jeigu yra naudojamas Claris Blue vandens filtras – išimkite iš vandens talpos
- Vandens talpą nukalkinkite bet kokia nukalkinimui skirta priemone, vadovaudamiesi tos priemonės gamintojo naudojimo instrukcija
- Vandens talpą išplaukite švari vandeniu
- Jeigu buvo naudojamas Claris Blue vandens filtras – įstatykite į vandens talpą
- Vandens talpą pripildykite šviežiu, švari vandeniu ir įstatykite į vietą

6.10 Kavos pupelių talpos valymas

- Kavos pupelių sudėtyje esantys aliejai ir priemaišos kaupiasi ant kavos pupelių talpos sienelių, kurie gali pakeisti kavos skonį. Rekomenduojame retkarčiais išvalyti kavos pupelių talpą.
- Kavos aparatą išjunkite įjungimo/ išjungimo mygtuku 
- Išjunkite srovės įjungimo/išjungimo jungiklį
- Atidarykite kavos pupelių dangtelį
- Išsemkite kavos pupeles iš talpos, jas galite išsiurbti buitiniu dulkių siurbliu
- Talpos vidų išvalykite sausa, minkšta šluoste
- Į talpą įberkite kavos pupelių
- Uždėkite aromato apsaugos dangtelį ir uždarykite kavos pupelių dangtelį
- Įjunkite srovės įjungimo/išjungimo jungiklį
- Kavos aparatą įjunkite įjungimo/ išjungimo mygtuku 

6.11 Kavos ruošimo mechanizmo sietelio valymas

Pirmas požymis, kad reikia nuvalyti kavos ruošimo mechanizmo sietelį – vos lašanti iš piltuvėlio arba visai neruošiama kava.

Sietelis neleidžia kavos pupelių tirščiams patekti į kavos puodelį. Dėl naudojamų kavos pupelių skrudinimo lygio, malimo rupumo ar, kai kavos aparato išjungimo metu nėra praplaunama kavos ruošimo sistema (kai ištraukiamas veikiančio prietaiso maitinimo laidas iš elektros lizdo; išjungiamas kavos aparatas su tuščia arba išimta vandens talpa ir/arba ištrauktu padėklu) formuoja apnašas ant sietelio, kurios dienos eigoje išsausėja ir užkemša sietelio skylutes. Ignoruojiama ar laiku neatliekama valymo programa su gamintojo rekomenduojamomis JURA valymo tabletėmis taip pat neigiamai veikia sietelio švarą ir leidžia apnašoms kauptis ant paviršiaus.

Kavos ruošimo mechanizmo sietelio, esančio už kavos ruošimo mechanizmo liežuvėlio, valymo eiga:

- Ištraukite nulašėjimo padėklą su kavos tirščių talpa ištuštinkite ir išplaukite
- Ranką delnu į viršų įkiškite į nulašėjimo padėklo angą
- Smiliumi nubraukite ant sietelio susidariusias apnašas (galite naudoti nedidelį gabalėlį švarios šluostės)



- Įstatykite nulašėjimo padėklą su kavos tirščių talpa
- Nuvalius sietelį mechaniškai, rekomenduojame atlikti valymo programą su JURA valymo tablete.
- Paleiskite programą rankiniu būdu, skaitykite skyrių 6.6.1. „Kavos aparato valymo programos aktyvavimas rankiniu būdu“.

6.12 Kasdieninė priežiūra

6.12.1 Vandens talpos pildymas

- Naudokite tik šviežią, šaltą vandenį. Nepilkite pieno, mineralinio vandens ar kitų skysčių į vandens talpą, galimi prietaiso gedimai.
- Atidarykite vandens talpos dangtelį



- Išimkite vandens talpą ir išplaukite šaltu, švriu vandeniu
- Pripilkite vandens į vandens talpą ir įstatykite ją į vietą
- Uždarykite dangtelį
- Norėdami mėgautis puikaus skonio kava kiekvieną dieną, rekomenduojame keisti vandenį talpoje kasdien.
- Norėdami pripildyti vandens talpą, būtinai ištraukite iš kavos aparato! Pildydami vandens talpą, kai ji yra kavos aparate, rizikuojate, kad vanduo pateks į kavos pupelių malūną, ant elektronikos bloko, dėl ko galimi prietaiso gedimai, kuriems nėra taikomi gamintojo nemokamas garantinis remontas.

6.12.2 Įjungimas

- Kiekvieną kartą, įjungus kavos aparatą, turi prasiplauti kavos aparato sistema.
- Kavos aparatas yra išjungtas
- Padėkite tuščią indą po kavos piltuvėliu





- Paspauskite įjungimo / išjungimo mygtuką 
- Užrašas ekranėlyje: **Jus sveikina JURA**
- Užrašas ekranėlyje: **Kavos aparatas kaista**
- Užrašas ekranėlyje: **Vyksta prasplovimas**
- Praplaunama kavos aparato sistema, praplovimas baigiasi automatiškai
- Užrašas ekranėlyje: **Prašau pasirinkti (Please select product:)**
- Sekantį kartą, įjungus kavos aparatą, sistema neprasiplaus, jeigu vandens sistema nebus pakankamai atvėsusi.

6.12.3 Išjungimas

- Kavos aparato išjungimo metu automatiškai prasiplauka kavos piltuvėlis ir / arba kapučinatorius, priklausomai nuo to ar buvo ruošti kavos gėrimai ir / arba kavos gėrimai su pienu.
- Užrašas ekranėlyje: **Prašau pasirinkti (Please select product:)**
- Padėkite tuščią indą po kavos piltuvėliu ir kapučinatoriumi



- Paspauskite įjungimo / išjungimo mygtuką 
- Jeigu ruošėte *Cappuccino*, *Latte macchiato* ar pieno putą:
 - Užrašas ekranėlyje: **Atsukite jungiklį (Switch open)**
 - Karšto vandens ir garo jungiklį pasukite į padėtį 
 - Užrašas ekranėlyje: **Plaunama pieno sistema (Milk system is being rinsed.)**
 - Praplaunama pieno ruošimo sistema, programa baigiasi automatiškai
 - Užrašas ekranėlyje: **Užsukite jungiklį (Switch close)**
 - Karšto vandens ir garo jungiklį pasukite į padėtį 
 - Užrašas ekranėlyje: **Vyksta prasplovimas**
 - Praplaunama kavos aparato sistema, praplovimas baigiasi automatiškai
 - Kavos aparatas išsijungia

6.12.4 Dienos pabaiga

- i** Siekiant užtikrinti ilgaamžį prietaiso tarnavimą ir optimalią kavos ruošimo kokybę, kavos aparatas reikalauja kasdieninės priežiūros. Dienos pabaigoje rekomenduojame atlikti:
- Ištraukite, praplaukite ir išvalykite sausiai nulašėjimo padėklą su kavos tirščių talpa

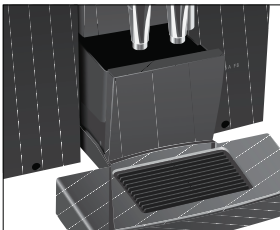

- Įstatykite nulašėjimo padėklą su kavos tirščių talpa
- Išimkite, praplaukite ir išvalykite sausiai vandens talpą
- Įstatykite vandens talpą į vietą
- Išardykite kapučinatorių ir jo dalis praplaukite tekančio vandens srove
- Kavos aparato korpusą nuvalykite švelnia, švaria, drėgna šluoste, pavyzdžiui mikropluošto šluoste

6.12.5 Periodinė priežiūra

Periodiškai reikia atkreipti dėmesį į pieno žarnelės ir pieno ruošimo sistemos antgalio stovį, vandens talpos bei padėkliuko puodeliams būklę.

Higienos sumetimas rekomenduojame keisti pieno žarnelę ir pieno sistemos ruošimo antgalius, priklausomai nuo naudojimo intensyvumo - maždaug kas 3 mėnesius. Atsarginių pieno žarnelių teiraukitės JURA specializuotose prekybos vietose

Periodiškai apžiūrėkite vandens talpos vidų. Pastebėję nešvarumus, išplaukite vandens talpą, pasinaudodami valymui skirtu minkštu šepetėliu, esant kalkių nuosėdoms, nukalkinkite – skaitykite skyrių 6.9. „Vandens talpos nukalkinimas“

Periodiškai apžiūrėkite padėkliuką puodeliams. Padėkliuko apačioje ar grotelių viduje gali būti pilipė pieno ir kavos likučiai, juos pašalinkite tekančio vandens srove bei valymui skirtu minkštu šepetėliu

7. VANDENS SISTEMOSTUŠTINIMAS

- i** Vandens sistemos tuštinimas naudojamas, jeigu kavos aparatą reikia laikyti arba vežti šaltuoju žiemos periodu, kai prognozuojama aplinkos temperatūra žemiau 0°C. Saugokite kavos aparato originalią pakuotę – ji reikalinga kavos aparato saugiam transportavimui.

- Užrašas ekranėlyje: **Prašau pasirinkti (Please select product:)**
- Nuimkite kapučinatorių nuo kavos aparato jungties
- Padėkite tuščią indą po kapučinatoriaus jungtimi
- Sukite valdymo ratuką Rotary Switch, kol surasite produktą **1 porcija pieno putas (Portion milk foam)**
- Paspauskite valdymo ratuką Rotary Switch

- Užrašas ekranėlyje: **1 porcija pieno putos (Portion milk foam)**
- Kai tik aparatas įkaista ekranėlyje pasirodo užrašas:
Atsukite jungiklį (Switch open)
- Karšto vandens ir garo jungiklį pasukite į padėtį ↓
- Užrašas ekranėlyje: **1 porcija pieno putos (Portion milk foam)**
- Ruošiamas garas pro kapučinatoriaus jungtį
- Išimkite, ištuštinkite vandens talpą
- Pasukite valdymo ratuką Rotary Switch, kol užrašas ekranėlyje: **60 sek**
- Garo ruošimas baigiamas automatiškai, kai tik ištuštėja kavos aparato sistema
- Užrašas ekranėlyje: **Užsukite jungiklį (Switch close)**
- Karšto vandens ir garo jungiklį pasukite į padėtį Ⓢ
- Užrašas ekranėlyje: **Prašau pasirinkti (Please select product)**
- Paspauskite įjungimo/išjungimo mygtuką Ⓞ
- Maitinimo laidą ištraukite iš įtampos šaltinio, prietaisą supakuokite į originalią pakuotę
- Kavos aparatas paruoštas saugiam transportavimui

8. PRANEŠIMAI EKTRANĖLYJE

Užrašas ekranėlyje	Priežastis	Veiksmai
Pripildykite vandens talpą (Fill water tank)	Vandens talpoje yra per mažai vandens arba ji neteisingai įstatyta į kavos aparatą, kavos aparatu negalite naudotis	Pripilkite vandens į vandens talpą, skaitykite skyrių 6.12.1. „Vandens talpos pildymas“
Ištuštinkite tirščių talpą (Empty coffee grounds container)	Kavos tirščių talpa yra užpildyta tirščiais, kavos aparatu negalite naudotis	Ištuštinkite kavos tirščių talpą, išvalykite ir išplaukite nulašėjimo padėklą
Nėra nulašėjimo padėklo (Drip tray not fitted)	Nėra nulašėjimo padėklo arba jis neteisingai įdėtas, kavos aparatu negalite naudotis	Tinkamai įstatykite nulašėjimo padėklą į vietą
Pripildykite pupelių talpą (Fill bean container)	Tuščia kavos pupelių talpa, kavos aparatu negalite naudotis	Įberkite pupelių į talpą, skaitykite skyrių 2.1. „Kavos pupelių pildymas“
Pieno sistemos skalavimas (Rinse the milk system)	Kavos aparatas prašo įjungti kapučinatoriaus praplovimo programą	Paspauskite valdymo mygtuką Rotary Switch, skaitykite skyrių 6.3. „Pieno sistemos praplovimo programa“
Pakeiskite vandens filtrą (Change filter)	Kavos aparatas prašo pakeisti Claris Blue vandens filtrą Užrašas pasirodo kavos aparatui sunaudojus 50 litrų vandens	Pakeiskite Claris Blue vandens filtrą, skaitykite skyrių 6.5. „Claris Blue vandens filtro keitimas“
Valymo programa (Clean machine)	Kavos aparatas prašo įjungti valymo programą Užrašas pasirodo po 200 paruoštų kavos puodelių arba 80 praplovimo ciklų kavos aparato įjungimo metu	Įjunkite kavos aparato valymo programą, skaitykite skyrių 6.6. „Kavos aparato valymo programa“
Nukalkinkite (Decalcify machine)	Kavos aparatas prašo įjungti nukalkinimo programą	Įjunkite kavos aparato nukalkinimo programą, skaitykite skyrių 6.7. „Kavos aparato nukalkinimo programa“

Nepakanka maltos kavos (Not enough ground coffee)	Ibėrėte nepakankamą kiekį maltos kavos Prietaisas negali ruošti kavos ir sistema sugrįžta į pradinę padėtį	Sekantį kartą įberkite didesnę kiekį maltos kavos, skaitykite skyrių 4.4.5. „Sumaltos kavos pupelės“
Aparatas per daug įkaitęs (Too hot)	Kavos aparatas per daug įkaitęs, kad galėtų atlikti priežiūros programą	Palaukite kelias minutes arba paruoškite karšto vandens porciją

9. SAVARANKIŠKAS VEIKIMO SUTRIKIMŲ ŠALINIMAS

Veikimo sutrikimas	Galima priežastis	Šalinimo būdai
Kapučinatorius ruošia nepakankamą pieno putas kiekį arba ruošimo metu pieno putų yra taškoma	Nešvarumai kapučinatoriuje Kapučinatorius yra neteisingai surinktas arba neteisingai uždėtas ant <i>Connector System</i> [®] jungties	Išplaukite kapučinatorių rankiniu būdu, skaitykite skyrių 6.7. „Kapučinatoriaus plovimas mechaniniu būdu“ Patikrinkite ar ant kapučinatoriaus yra uždėtas oro vožtuvėlis Perplaukite arba pakeiskite kapučinatoriaus oro vožtuvėlį
Kava laša iš kavos piltuvėlio	Itin smulkiai malamos kavos pupelės Nepakeistas Claris Blue vandens filtras ir naudojamas per ilgai Netinkamai nustatytas vandens kietumas	Pakeiskite kavos malimo rupumo nustatymus, skaitykite skyrių 3.5. „Malimo rupumo nustatymas“ Išimkite Claris Blue vandens filtrą iš vandens talpos ir dar kartą paruoškite kavos puodelį. Jeigu kava ruošiama tinkamai, pakeiskite vandens filtrą nauju Kavos aparatui atlikite nukalkinimo programą, skaitykite skyrių 6.7. „Kavos aparato nukalkinimo programa“ ir nustatykite tinkamą vandens kietumą, skaitykite skyrių 3.4. „Vandens kietumo matavimas“
Kapučinatorius ruošia nepakankamą garo arba karšto vandens kiekį. Kavos aparato vandens pompa dirba itin tyliai	Kapučinatoriaus jungtis yra užkimšta pieno likučiais arba vandens kalkių nuosėdomis	Išvalykite kapučinatoriaus jungtį: <ul style="list-style-type: none">■ Nuimkite kapučinatorių■ Maltos kavos dozavimo šaukto gale esančia šešiabriaune kilpa atsukite jungties antgalį■ Išvalykite nešvarumus iš jungties adatėlės pagalba ir trumpam paleiskite garą (imkitės atsargumo priemonių, kad nenudegintumėte rankų odos)■ Užsukite jungties antgalį ir uždėkite kapučinatorių
Paspaudus kavos ruošimo mygtuką aparatas neruošia kavos	Užkimštas kavos pupelių suspaudimo mechanizmas	Nuvalykite kavos ruošimo mechanizmo sietelį, skaitykite skyrių 6.12. „Kavos ruošimo mechanizmo sietelio valymas“

Kavos malūne girdimi pašaliniai garsai	Svetimkūnis kavos malūne (akmuo, medžio gabaliukas ar pan.)	Kreipkitės į JURA gamintojo autorizuotą aptarnavimo centrą
		Kavą galite ruošti iš sumaltų kavos pupelių, skaitykite skyrių 4.4.5. „Sumaltos kavos pupelės“
Negalima pakeisti vandens kietumo parametro	Kavos aparato parametruose yra aktyvuotas Claris Blue vandens filtras	Kavos aparato parametruose deaktivуйте Claris Blue vandens filtrą, skaitykite skyrių 6.1. „Priežiūros programų nustatymai“
Ekranėlyje rodomas užrašas: Pripildykite vandens talpą (Fill water tank), nors vandens talpa yra pripildyta	Užstrigusi vandens lygio plūdė vandens talpoje	Nukalkinkite vandens talpą, skaitykite skyrių 6.9. „Vandens talpos nukalkinimas“
Ekranėlyje rodomas užrašas: Error 2	Kavos aparatas galėjo būti laikomas neigiamos temperatūros aplinkoje, todėl užšalo vandens tiekimo sistema	Kavos aparatą palaikykite šiltoje patalpoje, kol sušils vandens tiekimo sistema
Ekranėlyje rodomas užrašas: Error su bet koku skaičiumi	–	Prietaisą išjunkite ir kreipkitės į JURA įgaliotą aptarnavimo įmonę Lietuvoje

i Prietaisai, veikiantys aukštu dažniu, taip pat elektromagnetiniai laukai gali sukelti kavos aparato veikimo sutrikimus. Rekomenduojame pakeisti prietaiso buvimo vietą arba pašalinti šalia esančius prietaisus.

i Jeigu negalite savarankiškai pašalinti kavos aparato veikimo sutrikimų, kreipkitės į gaminio pardavėją arba į JURA įgaliotą aptarnavimo įmonę Lietuvoje.

10. TECHNINIAI DUOMENYS

Įtampa	220-240 V~, 50 Hz
Galingumas	1450 W
Saugos atžymos	CE Ⓢ
Energijos sąnaudos	
Elektros energijos taupymas / Aktyvus (Save energy / Active) režimu	~ 6 Wh
Elektros energijos taupymas / Neaktyvus (Save energy / Inctive) režimu	~ 13 Wh
Vandens pompos slėgis	15 bar (statinis, didžiausias)
Vandens talpa	1,9 l
Pupelių talpa	310 g
Kavos tirščių talpa	apie 15 porcijų
Maitinimo laido ilgis	apie 1,1 m
Svoris	9,6 kg
Matmenys PxAxG	28,5 x 35,5 x 44,5 cm

11. PRIETAISO UTILIZACIJA



Šis ant gaminio arba jo pakuotės esantis simbolis reiškia, kad šis gaminytis nelaikytinas buitinėmis atliekomis. Taigi jį būtina atiduoti į elektros ir elektroninės įrangos atliekų surinkimo punktą, kad būtų tinkamai perdirbtas. Tinkamai utilizuodami šį gaminį padėsite išvengti galimo neigiamo poveikio aplinkai ir žmonių sveikatai, kurį gali sukelti netinkamas šio gaminio atliekų tvarkymas.

12. TECHNINIAI PAKEITIMAI

JURA Elektroapparate AG gamintojas pasilieka teisę atlikti gaminio techninius pakeitimus.

Vaizdai, naudojami aptarnavimo instrukcijoje, yra informacinio pobūdžio, todėl neatitinka tikrųjų prietaiso spalvų.

Kai kurios techninės detalės gali skirtis nuo jūsų turimo kavos aparato techninių detalių.

JURA Elektroapparate AF gamintojas patvirtina, kad prietaisas atitinka šias ES direktyvas:

2006/95/EC – žemos įtampos direktyvą

2004/108/EC – elektromagnetinio suderinamumo direktyvą

2009/125/EC – bendrąją energiją vartojančių gaminių (EVG) ekologinio projektavimo direktyvą

2011/65/EU – RoHS direktyvą