

jura®



Bedienungsanleitung A1/A100

de

en

fr

it

nl

es

pt



ru

Ihre A1/A100



Bedienelemente	4
Wichtige Hinweise	6
Bestimmungsgemäße Verwendung	6
Zu Ihrer Sicherheit	6
1 Vorbereiten und in Betrieb nehmen	8
Gerät aufstellen	8
Bohnenbehälter füllen	8
Erste Inbetriebnahme	8
Erste Inbetriebnahme mit Aktivierung der Filterpatrone.....	9
Erste Inbetriebnahme ohne Aktivierung der Filterpatrone.....	9
Wassertank füllen	10
Wasserhärte ermitteln	10
2 Zubereitung	10
Ristretto, Espresso und Kaffee.....	11
Wassermenge dauerhaft der Tassengröße anpassen	11
Gemahlener Kaffee.....	11
Mahlwerk einstellen	12
3 Täglicher Betrieb	12
Gerät einschalten	12
Tägliche Pflege	13
Gerät ausschalten	13
4 Dauerhafte Einstellungen im Programmiermodus	13
Filter einsetzen und aktivieren	13
Wasserhärte einstellen.....	14
Automatisches Ausschalten	14
5 Pflege	14
Gerät reinigen.....	14
Gerät entkalken	15
Filter wechseln.....	16
Wassertank entkalken	17
Bohnenbehälter reinigen.....	17
6 Meldungen im Symboldisplay	18
7 Störungen beheben	19
8 Transport und umweltgerechte Entsorgung	20
Transport / System leeren	20
Entsorgung	20
9 Technische Daten	20
10 Index	21
11 JURA-Kontakte / Rechtliche Hinweise	23

Symbolbeschreibung

Warnhinweise

 WARNUNG	Beachten Sie stets die Informationen, die durch VORSICHT oder WARNUNG mit Warnpiktogramm gekennzeichnet sind. Das Signalwort WARNUNG weist Sie auf mögliche schwere Verletzungen hin, das Signalwort VORSICHT auf mögliche leichte Verletzungen.
 VORSICHT	
VORSICHT	VORSICHT weist Sie auf Sachverhalte hin, die zu einer Beschädigung der Maschine führen können.

Verwendete Symbole

	Handlungsaufforderung. Hier werden Sie zu einer Aktion aufgefordert.
	Hinweise und Tipps, damit Ihnen der Umgang mit Ihrer JURA noch leichter fällt.

Bedienelemente

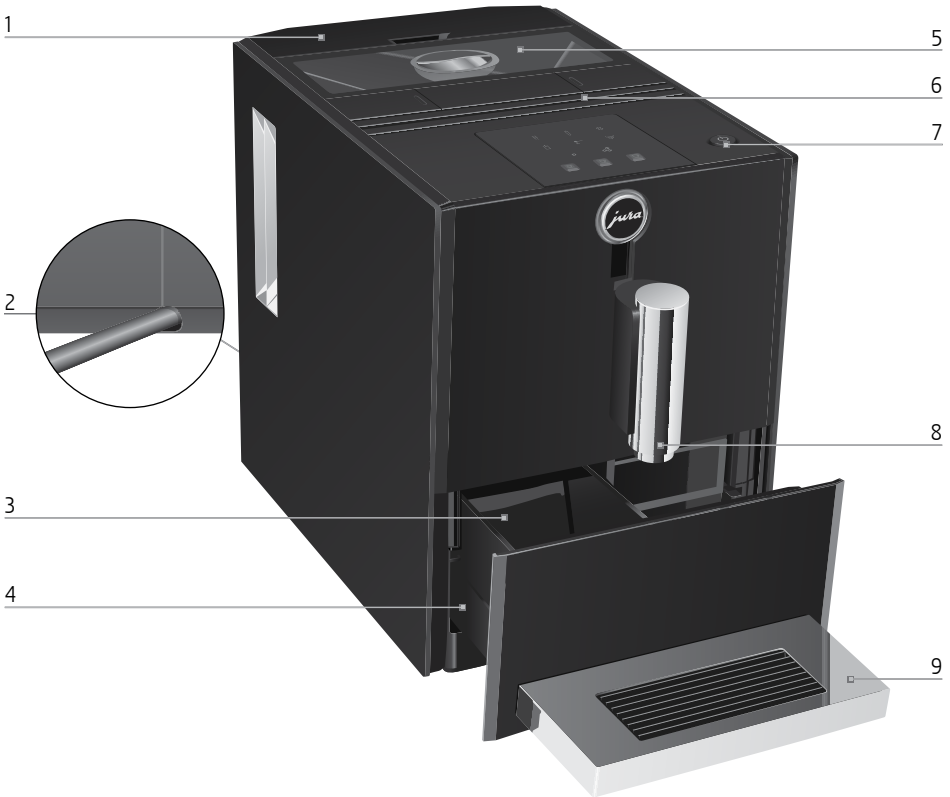

- 1 Wassertank
- 2 Netzkabel (Geräterückseite)
- 3 Kaffeesatzbehälter
- 4 Restwasserschale

- 5 Bohnenbehälter mit Aromaschutzdeckel
- 6 Lüftungsschlitze
- 7 Taste Ein/Aus
- 8 Höhenverstellbarer Kaffeeauslauf
- 9 Tassenplattform

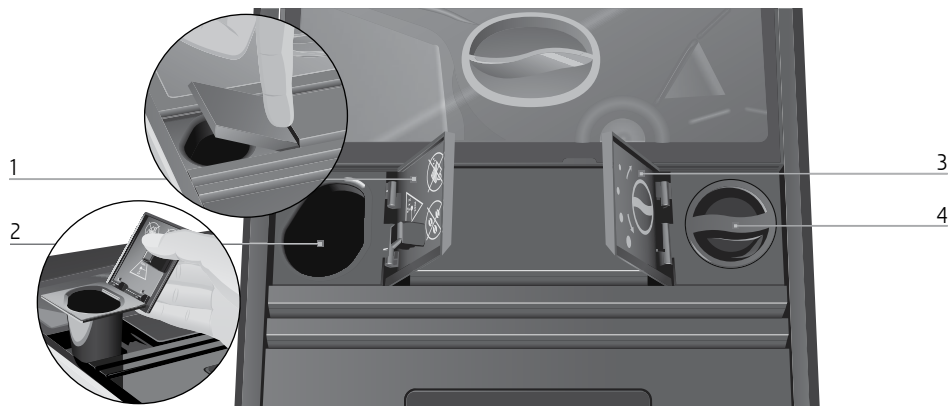

- | | | | |
|---|--|---|---|
| 1 | Abdeckung Pulverschacht für gemahlene Kaffee | 3 | Abdeckung Drehknopf Mahlgradeinstellung |
| 2 | Pulverschacht für gemahlene Kaffee | 4 | Drehknopf Mahlgradeinstellung |



- | | | | |
|---|---------------|---|------------------------------|
| 1 | Symboldisplay | ☉ | Symbol Kaffeestärke »normal« |
| | ☼ | ☼ | Symbol Kaffeestärke »stark« |
| | ☽ | ☽ | Symbol Ristretto |
| | ☾ | ☾ | Symbol Espresso |
| | ☿ | ☿ | Symbol Kaffee |
| | ☽ | | |
| | ☼ | | |
| | ☽ | | |
| | ☾ | | |
| | ☿ | | |

Wichtige Hinweise

Bestimmungsgemäße Verwendung

Das Gerät ist für den privaten Hausgebrauch konzipiert und konstruiert. Es dient nur der Kaffeezubereitung. Jede andere Verwendung gilt als nicht bestimmungsgemäß. Die JURA Elektroapparate AG übernimmt keine Haftung für Folgen aus nicht bestimmungsgemäßer Verwendung.

Lesen und beachten Sie diese Bedienungsanleitung vollständig vor Gebrauch des Geräts. Eine Garantieleistung entfällt für Schäden oder Mängel, die durch Nichtbeachten der Bedienungsanleitung entstanden sind. Halten Sie diese Bedienungsanleitung beim Gerät verfügbar und geben Sie sie an nachfolgende Anwender weiter.

Zu Ihrer Sicherheit

Lesen und beachten Sie die folgenden wichtigen Sicherheitshinweise sorgfältig.

So vermeiden Sie Lebensgefahr durch Stromschlag:

- Nehmen Sie nie ein Gerät mit Beschädigungen oder schadhaftem Netzkabel in Betrieb.

- Bei Hinweisen auf Beschädigungen, beispielsweise Schmorgeruch, trennen Sie das Gerät unverzüglich vom Netz und wenden Sie sich an den JURA-Service.
- Wenn das Netzkabel dieses Gerätes beschädigt wird, muss es entweder direkt bei JURA oder einer autorisierten JURA-Service-stelle repariert werden.
- Achten Sie darauf, dass sich die JURA und das Netzkabel nicht in der Nähe von heißen Oberflächen befinden.
- Achten Sie darauf, dass das Netzkabel nicht eingeklemmt wird oder an scharfen Kanten scheuert.
- Öffnen und reparieren Sie das Gerät niemals selbst. Nehmen Sie keine Veränderungen am Gerät vor, die nicht in dieser Bedienungsanleitung beschrieben sind. Das Gerät enthält Strom führende Teile. Nach dem Öffnen besteht Lebensgefahr. Reparaturen dürfen ausschließlich von autorisierten JURA-Service-stellen mit Originalersatz- und -zubehörteilen durchgeführt werden.

Ein beschädigtes Gerät ist nicht sicher und kann Verletzungen und

Brand verursachen. Um Schäden und damit mögliche Verletzungs- und Brandgefahren zu vermeiden:

- Lassen Sie das Netzkabel niemals lose herabhängen. Das Netzkabel kann zur Stolperfalle werden oder beschädigt werden.
- Schützen Sie die JURA vor Witterungseinflüssen wie Regen, Frost und direkter Sonneneinstrahlung.
- Tauchen Sie die JURA, das Netzkabel und Anschlüsse nicht in Wasser.
- Stellen Sie die JURA und ihre Einzelteile nicht in die Spülmaschine.
- Schalten Sie Ihre JURA vor Reinigungsarbeiten mit der Taste Ein/Aus aus. Wischen Sie die JURA stets feucht, aber niemals nass ab und schützen Sie sie vor dauerhaftem Spritzwasser.
- Das Gerät nur an Netzspannung gemäß Typenschild anschließen. Das Typenschild ist auf der Unterseite Ihrer JURA angebracht. Weitere technische Daten finden Sie in dieser Bedienungsanleitung (siehe Kapitel 9 »Technische Daten«).
- Verwenden Sie ausschließlich Original-Pflegeprodukte von JURA. Nicht von JURA ausdrücklich empfohlene Produkte können die JURA beschädigen.
- Verwenden Sie keine mit Zusatzstoffen behandelten oder karamellisierten Kaffeebohnen.
- Füllen Sie den Wassertank ausschließlich mit frischem, kaltem Wasser.
- Füllen Sie kein Wasser in den Bohnenbehälter.
- Schalten Sie das Gerät bei längerer Abwesenheit mit der Taste Ein/Aus aus und entfernen Sie den Netzstecker aus der Netzsteckdose.
- Kinder dürfen Reinigungs- und Wartungsarbeiten nicht ohne Aufsicht durch eine verantwortliche Person durchführen.
- Lassen Sie Kinder nicht mit dem Gerät spielen.
- Halten Sie Kinder unter acht Jahren vom Gerät fern beziehungsweise beaufsichtigen Sie diese ständig.
- Kinder ab acht Jahren dürfen das Gerät nur ohne Aufsicht bedienen, wenn sie über den sicheren Umgang damit aufgeklärt wurden. Kinder müssen mögliche Gefahren einer falschen Bedienung erkennen und verstehen können.

Personen, einschließlich Kindern, die aufgrund ihrer

- physischen, sensorischen oder geistigen Fähigkeiten oder
- Unerfahrenheit oder Unkenntnis nicht in der Lage sind, das Gerät sicher zu bedienen, dürfen das Gerät nicht ohne Aufsicht oder Anweisung durch eine verantwortliche Person nutzen.

Sicherheit im Umgang mit der Filterpatrone CLARIS Blue:

- Bewahren Sie die Filterpatronen für Kinder unerreichbar auf.
- Lagern Sie die Filterpatronen trocken in der verschlossenen Verpackung.
- Schützen Sie die Filterpatronen vor Hitze und direkter Sonneneinstrahlung.
- Verwenden Sie keine beschädigten Filterpatronen.
- Öffnen Sie keine Filterpatronen.

1 Vorbereiten und in Betrieb nehmen

Dieses Kapitel vermittelt Ihnen die notwendigen Informationen, um problemlos mit Ihrer JURA umzugehen. Sie bereiten Ihre JURA Schritt für Schritt für Ihren ersten Kaffeegenuss vor.

- i** Besuchen Sie uns im Internet. Auf der **JURA-Website** (www.jura.com) finden Sie interessante und aktuelle Informationen zu Ihrer JURA und rund um das Thema Kaffee.

Gerät aufstellen

Beachten Sie beim Aufstellen Ihrer JURA folgende Punkte:

- Gerät auf eine waagrechte, gegen Wasser unempfindliche Fläche stellen.
- Standort der JURA so wählen, dass sie vor Überhitzung geschützt ist. Darauf achten, dass die Lüftungsschlitze nicht abgedeckt werden.

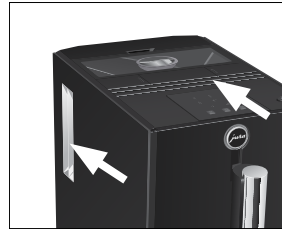

Bohnenbehälter füllen

VORSICHT

Kaffeebohnen, die mit Zusatzstoffen (z.B. Zucker) behandelt sind, gemahlener sowie gefriergetrockneter Kaffee beschädigen das Mahlwerk.

- ▶ Füllen Sie ausschließlich geröstete Kaffeebohnen ohne Nachbehandlung in den Bohnenbehälter.
- ▶ Aromaschutzdeckel des Bohnenbehälters entfernen.
- ▶ Verschmutzungen oder Fremdkörper, die sich eventuell im Bohnenbehälter befinden, entfernen.
- ▶ Kaffeebohnen in den Bohnenbehälter füllen.
- ▶ Bohnenbehälter schließen.

Erste Inbetriebnahme

Während der ersten Inbetriebnahme können Sie wählen, ob Sie die JURA **mit** oder **ohne** Filterpatrone CLARIS Blue betreiben wollen. Wir empfehlen die Verwendung der Filterpatrone ab einer Wasserhärte von 10 °dH. Kennen Sie die Wasserhärte des verwendeten Wassers nicht, können Sie

diese zunächst ermitteln (siehe Kapitel 1 »Vorbereiten und in Betrieb nehmen – Wasserhärte ermitteln«).



- i** Die Taste Ein/Aus hat gleichzeitig die Funktion eines Netzschalters. Ist die JURA ausgeschaltet, verbraucht das Gerät keine Stand-by-Energie.

⚠ WARNUNG

Lebensgefahr durch Stromschlag bei Betrieb mit schadhaftem Netzkabel.



- ▶ Nehmen Sie nie ein Gerät mit Beschädigungen oder schadhaftem Netzkabel in Betrieb.

Voraussetzung: Bohnenbehälter ist gefüllt.

- ▶ Netzstecker in eine Netzsteckdose stecken.
- ▶ Taste Ein/Aus drücken, um Gerät einzuschalten.
Die Symbole Entkalkung  und Filter  leuchten.

- i** Entscheiden Sie nun, ob Sie Ihre JURA **mit** oder **ohne** Filterpatrone CLARIS Blue betreiben wollen.

Erste Inbetriebnahme mit Aktivierung der Filterpatrone



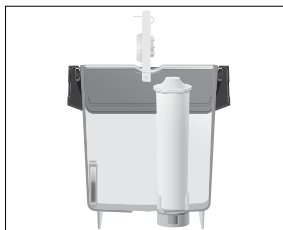

-  ▶ Symbol Filter berühren.
Das Symbol Wassertank  leuchtet.
- ▶ Wassertank entfernen.
- ▶ Filterhalterung aufklappen.
- ▶ Filterpatrone mit leichtem Druck in den Wassertank einsetzen.





- ▶ Filterhalterung schließen. Sie rastet hörbar ein.

- i** Nach zwei Monaten ist die Wirkung des Filters erschöpft. Stellen Sie die Zeitdauer ein mithilfe der Datumsscheibe auf der Filterhalterung im Wassertank.





- ▶ Wassertank mit frischem, kaltem Wasser füllen und wieder einsetzen.
Das Symbol Filter  leuchtet.

-  ▶ Symbol Filter berühren.
Die Symbole , ,  und  blinken. Der Filter wird gespült, das Wasser fließt direkt in die Restwasserschale.

Die Filterspülung stoppt automatisch. Das Gerät heizt auf.







Die Symbole ,  und  blinken. Das Gerät wird gespült, es fließt Wasser aus dem Kaffeeauslauf. Die Spülung stoppt automatisch.





Das Symbol Kaffeesatzbehälter  leuchtet.

- ▶ Kaffeesatzbehälter und die Restwasserschale leeren und mit warmem Wasser spülen.
- ▶ Kaffeesatzbehälter und die Restwasserschale wieder einsetzen.
Die Symbole Ristretto , Espresso , Kaffee  sowie die Kaffeestärke »stark«  leuchten. Ihre JURA ist nun betriebsbereit.







Erste Inbetriebnahme ohne Aktivierung der Filterpatrone

Wenn Sie die Filterpatrone CLARIS Blue nicht verwenden möchten, müssen Sie die Wasserhärte einstellen. Folgende Stufen der Wasserhärte können Sie einstellen:



Wasserhärte	Anzeige im Symboldisplay
Stufe 1: 1 – 15 °dH	1 Symbol leuchtet 
Stufe 2: 16 – 23 °dH	2 Symbole leuchten  
Stufe 3: 24 – 30 °dH	3 Symbole leuchten   







-  ▶ Symbol Entkalkung berühren.
Die Symbole ,  und  leuchten.

2 Zubereitung

- ▶ Eines der Symbole ,  oder  berühren, um die Wasserhärte einzustellen, z.B. das Symbol  für »Stufe 1«. Die Symbole  und  leuchten.
- ▶ Symbol Entkalkung berühren. Das Symbol Wassertank  leuchtet.
- ▶ Gefäß unter den Kaffeeauslauf stellen.
- ▶ Wassertank entfernen.
- ▶ Wassertank mit frischem, kaltem Wasser füllen und wieder einsetzen.



Die Symbole ,  und  blinken. Das System wird mit Wasser gefüllt, das Wasser fließt direkt in die Restwasserschale. Der Vorgang stoppt automatisch. Das Gerät heizt auf.

Die Symbole ,  und  blinken. Das Gerät wird gespült, es fließt Wasser aus dem Kaffeeauslauf. Die Spülung stoppt automatisch. Die Symbole Ristretto , Espresso , Kaffee  sowie die Kaffeestärke »stark«  leuchten. Ihre JURA ist nun betriebsbereit.

Wassertank füllen

Die tägliche Pflege des Geräts und die Hygiene im Umgang mit Kaffee und Wasser sind entscheidend für ein konstant perfektes Kaffeeresultat in der Tasse. Wechseln Sie deshalb **täglich** das Wasser.

VORSICHT

Milch, kohlenensäurehaltiges Mineralwasser oder andere Flüssigkeiten können den Wassertank oder das Gerät beschädigen.

- ▶ Füllen Sie ausschließlich frisches, kaltes Wasser in den Wassertank.

- ▶ Wassertank entfernen und mit kaltem Wasser ausspülen.



- ▶ Wassertank mit frischem, kaltem Wasser füllen und wieder einsetzen.

Wasserhärte ermitteln

Mit dem im Lieferumfang enthaltenen Aquadur®-Teststäbchen können Sie die Wasserhärte ermitteln.

- ▶ Teststäbchen kurz (eine Sekunde) unter fließendes Wasser halten.
- ▶ Wasser abschütteln.
- ▶ Ca. eine Minute warten.
- ▶ Wasserhärtegrad anhand der Verfärbungen des Aquadur®-Teststäbchens und der Beschreibung auf der Verpackung ablesen.

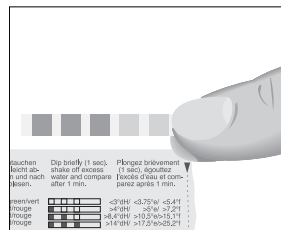

Wasserhärte kann nun eingestellt werden.

2 Zubereitung

- i** Während eine Kaffeespezialität zubereitet wird, können Sie die Zubereitung jederzeit abbrechen. Berühren Sie hierzu das Symbol der Kaffeespezialität, die Sie gerade zubereiten.

- i** Vor und während des Mahlvorgangs können Sie die **Kaffeestärke** der Kaffeespezialitäten Ristretto ☐, Espresso ☐ und Kaffee ☐ wählen: »normal« (☐), »stark« (☐).

Es wird immer die **voreingestellte Wassermenge** der jeweiligen Kaffeespezialität zubereitet. Diese Einstellung können Sie ändern (siehe Kapitel 2 »Zubereitung – Wassermenge dauerhaft der Tassengröße anpassen«).

Ihre JURA besitzt einen **Energiesparmodus**: Kurz nach der letzten Zubereitung heizt die JURA nicht mehr. Um anzuzeigen, dass sich das Gerät im Energiesparmodus befindet, leuchten alle Symbole nach ca. 5 Minuten weniger hell. Vor der nächsten Zubereitung muss die JURA aufheizen.

Heiß schmeckt Kaffee am besten. Eine kalte Porzellantasse entzieht dem Getränk Hitze – und Geschmack. Wir empfehlen Ihnen daher, die Tassen vorzuwärmen. Nur in vorgewärmten Tassen kann sich das volle Kaffeearoma entfalten. Einen Tassenwärmer von JURA erhalten Sie bei Ihrem Fachhändler.

Ristretto, Espresso und Kaffee

Die Zubereitung von Ristretto ☐, Espresso ☐ und Kaffee ☐ folgt diesem Muster.

Beispiel: So bereiten Sie einen Kaffee zu.

Voraussetzung: Ihre JURA ist betriebsbereit.

- ▶ Tasse unter den Kaffeerauslauf stellen.
- ☐ ▶ Symbol Kaffee berühren, um die Zubereitung zu starten.
Die Symbole Kaffee ☐ und Kaffeestärke (☐ oder ☐) blinken, die voreingestellte Wassermenge fließt in die Tasse.
Die Zubereitung stoppt automatisch.
Ihre JURA ist wieder betriebsbereit.

Wassermenge dauerhaft der Tassengröße anpassen

Sie können die Wassermenge aller Kaffeespezialitäten ganz einfach und dauerhaft an die Tassengröße

anpassen. Wie im folgenden Beispiel stellen Sie die Menge einmal ein. Bei allen weiteren Zubereitungen fließt immer diese Menge aus.

Beispiel: Die Menge eines Espressos **dauerhaft** an die Tassengröße anpassen.

Voraussetzung: Ihre JURA ist betriebsbereit.

- ▶ Tasse unter den Kombiauslauf stellen.
- ☐ ▶ Symbol Espresso **ca. 3 Sekunden berühren**, bis die Symbole Ristretto ☐ und Kaffee ☐ wieder erscheinen.
- ☐ ▶ Symbol Espresso **loslassen**.
Der Espresso wird zubereitet. Die Symbole Espresso ☐ und Kaffeestärke (☐ oder ☐) blinken.
- ☐ ▶ Symbol Espresso berühren, sobald sich genügend Espresso in der Tasse befindet.
Die Zubereitung stoppt. Die Wassermenge für einen Espresso ist dauerhaft gespeichert.
Die Symbole Espresso ☐ und Kaffeestärke (☐ oder ☐) blinken so lange, bis das Gerät wieder betriebsbereit ist.

- i** Sie können diese Einstellung jederzeit ändern, indem Sie den Vorgang wiederholen.

Gemahlener Kaffee

Über den Pulverschacht für gemahlene Kaffee haben Sie die Möglichkeit, einen zweiten, beispielsweise koffeinfreien Kaffee zu verwenden.

- i** Verwenden Sie nicht zu fein gemahlene Kaffee. Dieser kann das System verstopfen und der Kaffee läuft nur tropfenweise durch.
- i** Füllen Sie nie mehr als einen gestrichenen Dosierlöffel gemahlene Kaffee ein.
- i** Die gewünschte Kaffeespezialität muss innerhalb von ca. 1 Minute nach Einfüllen des gemahlene Kaffees zubereitet werden. Ansonsten bricht die JURA den Vorgang ab und ist wieder betriebsbereit.
- i** Wenn Sie zu wenig gemahlene Kaffee eingefüllt haben, blinken die Symbole ☐, ☐, ☐ und ☐, die JURA bricht den Vorgang ab.

3 Täglicher Betrieb

Die Zubereitung aller Kaffeespezialitäten mit gemahlenem Kaffee folgt diesem Muster.

Beispiel: Eine Tasse Kaffee mit gemahlenem Kaffee zubereiten.

Voraussetzung: Ihre JURA ist betriebsbereit.

- ▶ Tasse unter den Kaffeeauslauf stellen.
- ▶ Pulverschacht für gemahlene Kaffee öffnen. Das Symbol gemahlener Kaffee ☞ leuchtet.
- ▶ Einfülltrichter für gemahlene Kaffee auf den Pulverschacht setzen.

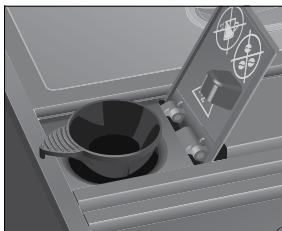

- ▶ Einen gestrichenen Dosierlöffel gemahlene Kaffee in den Einfülltrichter füllen.
- ▶ Pulverschacht für gemahlene Kaffee schließen.

Die Symbole ☞, ☞, ☞ und ☞ blinken.

Die Symbole ☞, ☞ und ☞ leuchten.

- ☞ ▶ Symbol Kaffee berühren, um die Zubereitung zu starten.

Das Symbol Kaffee ☞ blinkt, die voreingestellte Wassermenge fließt in die Tasse. Die Zubereitung stoppt automatisch. Ihre JURA ist wieder betriebsbereit.

Mahlwerk einstellen

Sie können das Mahlwerk stufenlos dem Röstgrad Ihres Kaffees anpassen.

VORSICHT

Wenn Sie den Mahlgrad bei ruhendem Mahlwerk einstellen, sind Schäden am Drehknopf Mahlgradeinstellung nicht auszuschließen.

- ▶ Verstellen Sie den Mahlgrad nur bei laufendem Mahlwerk.

- i** Um einen größeren Mahlgrad einzustellen, drehen Sie den Drehknopf nach links, für eine feinere Einstellung des Mahlgrades nach rechts.

Die richtige Mahlgradeinstellung erkennen Sie daran, dass der Kaffee gleichmäßig aus dem Kaffeeauslauf fließt. Zudem entsteht eine feine, dichte Crema.

Beispiel: Mahlgrad **während** der Zubereitung von einem »starken« Espresso ändern.

- ▶ Tasse unter den Kaffeeauslauf stellen.
- ▶ Abdeckung des Drehknopfs Mahlgradeinstellung öffnen.

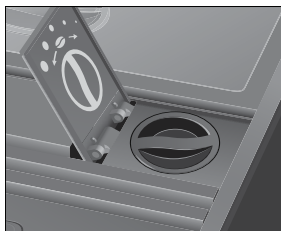

- ☞ ▶ Symbol Kaffeestärke »stark« berühren. Das Symbol Kaffeestärke »stark« ☞ leuchtet.
- ☞ ▶ Symbol Espresso berühren, um die Zubereitung zu starten.
- ▶ Drehknopf Mahlgradeinstellung in die gewünschte Position stellen, **während** das Mahlwerk läuft. Die voreingestellte Wassermenge fließt in die Tasse. Die Zubereitung stoppt automatisch.

3 Täglicher Betrieb

Gerät einschalten

Die tägliche Pflege des Geräts und die Hygiene im Umgang mit Kaffee und Wasser sind entscheidend für ein konstant perfektes Kaffeeresultat in der Tasse. Wechseln Sie deshalb **täglich** das Wasser.

Nach dem Einschalten wird automatisch eine Spülung durchgeführt.

- ▶ Gefäß unter den Kaffeeauslauf stellen.

- ⏻ ▶ Taste Ein/Aus drücken, um Gerät einzuschalten.
Die Symbole ☰, ☱ und ☲ blinken, das Gerät heizt auf.
Das Gerät wird gespült, es fließt Wasser aus dem Kaffeeauslauf. Die Spülung stoppt automatisch.
Ihre JURA ist nun betriebsbereit.

Tägliche Pflege

Damit Sie lange Freude an Ihrer JURA haben und um stets die optimale Kaffeequalität sicherzustellen, muss das Gerät täglich gepflegt werden.

- ▶ Restwasserschale herausziehen.
 - ▶ Kaffeesatzbehälter und die Restwasserschale leeren und mit warmem Wasser spülen.
 - ▶ Kaffeesatzbehälter und die Restwasserschale wieder einsetzen.
- i** Leeren Sie den Kaffeesatzbehälter immer bei eingeschaltetem Gerät. Nur so wird der Kaffeesatzzähler wieder zurückgesetzt.
- ▶ Wassertank mit klarem Wasser spülen.
 - ▶ Geräteoberfläche mit einem sauberen, weichen, feuchten Tuch (z.B. Mikrofaser) abwischen.

Gerät ausschalten

Beim Ausschalten der JURA wird das System automatisch gespült, wenn eine Kaffeespezialität zubereitet wurde.

- ▶ Gefäß unter den Kaffeeauslauf stellen.
- ⏻ ▶ Taste Ein/Aus drücken.
Die Symbole ☰, ☱ und ☲ blinken. Das Gerät wird gespült, es fließt Wasser aus dem Kaffeeauslauf.
Die Spülung stoppt automatisch. Ihre JURA ist ausgeschaltet.

- i** Wird die JURA mit der Taste Ein/Aus ausgeschaltet, verbraucht das Gerät **keine Stand-by-Energie**.

4 Dauerhafte Einstellungen im Programmiermodus

Filter einsetzen und aktivieren

Ihre JURA muss nicht mehr entkalkt werden, wenn Sie die Filterpatrone CLARIS Blue verwenden. Sollten Sie die Filterpatrone während der ersten Inbetriebnahme noch nicht aktiviert haben, können Sie dies nun im Folgenden tun.

- i** Führen Sie den Vorgang »Filter einsetzen« ohne Unterbrechung durch. So stellen Sie die optimale Funktion Ihrer JURA sicher.









Voraussetzung: Ihre JURA ist betriebsbereit.

- ▶ Symbole ☰ und ☱ **gleichzeitig ca. 2 Sekunden** berühren.
Die Symbole ☰, ☱, ☲, ☳ und ☴ leuchten hell.
- ☰ ▶ Symbol Filter **ca. 2 Sekunden** berühren.
Das Symbol Wassertank ☰ leuchtet.
- ▶ Wassertank entfernen.
- ▶ Filterhalterung aufklappen.
- ▶ Filterpatrone mit leichtem Druck in den Wassertank einsetzen.



- ▶ Filterhalterung schließen. Sie rastet hörbar ein.

- i** Nach zwei Monaten ist die Wirkung des Filters erschöpft. Stellen Sie die Zeitdauer ein mithilfe der Datumsscheibe auf der Filterhalterung im Wassertank.
- ▶ Wassertank mit frischem, kaltem Wasser füllen und wieder einsetzen.
Das Symbol Kaffeesatzbehälter ☱ leuchtet.
 - ▶ Restwasserschale und Kaffeesatzbehälter leeren und wieder einsetzen.
Das Symbol Filter ☰ leuchtet.







-  ▶ Symbol Filter berühren, um die Filterspülung zu starten
 Die Symbole , ,  und  blinken. Der Filter wird gespült.
 Die Filterspülung stoppt automatisch. Das Symbol Kaffeesatzbehälter  leuchtet.
- ▶ Restwasserschale und Kaffeesatzbehälter leeren und wieder einsetzen.
 Die Symbole ,  und  blinken, das Gerät heizt auf. Ihre JURA ist wieder betriebsbereit.





Wasserhärte einstellen

- i** Das Einstellen der Wasserhärte ist nicht nötig, wenn Sie die Filterpatrone CLARIS Blue verwenden und diese aktiviert haben.

















Je härter das Wasser, desto häufiger muss die JURA entkalkt werden. Deshalb ist es wichtig, die richtige Wasserhärte einzustellen.

Folgende Stufen der Wasserhärte können Sie einstellen:

Wasserhärte	Anzeige im Symboldisplay
Stufe 1: 1 – 15 °dH	1 Symbol leuchtet 
Stufe 2: 16 – 23 °dH	2 Symbole leuchten  
Stufe 3: 24 – 30 °dH	3 Symbole leuchten   

Beispiel: Einstellung der Wasserhärte ändern von »Stufe 2« ( ) auf »Stufe 3« (  ).



Voraussetzung: Ihre JURA ist betriebsbereit.



- ▶ Symbole  und  **gleichzeitig ca. 2 Sekunden** berühren.
 Die Symbole , , ,  und  leuchten hell.
-  ▶ Symbol Entkalkung **kurz** berühren.
 Die Symbole ,  und  leuchten.
-  ▶ Symbol Kaffee berühren.
 Die Symbole ,  und  leuchten.
-  ▶ Symbol Entkalkung berühren, um die Einstellung der Wasserhärte auf »Stufe 3« zu bestätigen.
 Ihre JURA ist wieder betriebsbereit.

Automatisches Ausschalten











Durch das automatische Ausschalten Ihrer JURA können Sie Energie sparen. Ihre JURA schaltet sich nach der letzten Aktion am Gerät automatisch nach der eingestellten Zeit aus.

Folgende Zeiten können Sie einstellen:

Ausschalten nach	Anzeige im Symboldisplay
30 Min.	Symbol  leuchtet hell
1 Std.	Symbol  leuchtet hell
2 Std.	Symbol  leuchtet hell

Beispiel: Ausschaltzeit ändern von 30 Minuten () auf 1 Stunde ().

Voraussetzung: Ihre JURA ist betriebsbereit.

- ▶ Symbole  und  **gleichzeitig ca. 2 Sekunden** berühren.
 Die Symbole , ,  (oder ) und  sowie  leuchten hell.
-  ▶ Symbol Espresso berühren.
 Das Symbol  leuchtet hell.
- ▶ Symbol  **ca. 2 Sekunden** berühren.
 Die Ausschaltzeit wurde auf 1 Stunde geändert. Ihre JURA ist wieder betriebsbereit.

5 Pflege

Ihre JURA verfügt über folgende integrierte Pflegeprogramme:

- Gerät reinigen
- Gerät entkalken
- Filter wechseln

Gerät reinigen

Nach 180 Zubereitungen oder 80 Einschaltspülungen verlangt die JURA eine Reinigung.









VORSICHT

Schäden am Gerät und Rückstände im Wasser durch falsche Reiniger sind nicht auszuschließen.











- ▶ Verwenden Sie ausschließlich original JURA-Pflegeprodukte.







- i** Das Reinigungsprogramm dauert ca. 15 Minuten.
- i** Unterbrechen Sie das Reinigungsprogramm nicht. Die Reinigungsqualität wird dadurch beeinträchtigt.
- i** JURA-Reinigungstabletten sind im Fachhandel erhältlich.

Voraussetzung: Ihre JURA ist betriebsbereit. Das Symbol Reinigung  leuchtet.

-  ▶ Symbol Reinigung **ca. 2 Sekunden** berühren.
Das Symbol Kaffeesatzbehälter  leuchtet.
- ▶ Restwasserschale und Kaffeesatzbehälter leeren und wieder einsetzen.
Das Symbol Reinigung  leuchtet.
- ▶ Gefäß unter den Kaffeeauslauf stellen.
-  ▶ Symbol Reinigung berühren.
Die Symbole , ,  und  blinken, es fließt Wasser aus dem Kaffeeauslauf.
Der Vorgang unterbricht, das Symbol gemahlener Kaffee  leuchtet.
- ▶ Pulverschacht für gemahlene Kaffee öffnen und eine JURA-Reinigungstablette einwerfen.



- ▶ Pulverschacht für gemahlene Kaffee schließen.
Das Symbol Reinigung  leuchtet.
-  ▶ Symbol Reinigung berühren.
Die Symbole , ,  und  blinken, es fließt mehrmals Wasser aus dem Kaffeeauslauf.
Der Vorgang unterbricht, das Symbol Kaffeesatzbehälter  leuchtet.
- ▶ Restwasserschale und Kaffeesatzbehälter leeren und wieder einsetzen.
Die Symbole ,  und  blinken. Das Gerät heizt auf.
Ihre JURA ist wieder betriebsbereit.

Gerät reinigen ohne Aufforderung: Sie können den Vorgang »Gerät reinigen« jederzeit manuell auslösen, wenn das Gerät betriebsbereit ist. Berühren Sie die Symbole  und  **gleichzeitig ca. 2 Sekunden**. Die Symbole ,  sowie  oder  leuchten hell. Fahren Sie fort mit der **ersten Handlungsaufforderung** (gekennzeichnet durch ▶), wie in diesem Kapitel beschrieben.

Gerät entkalken

Die JURA verkalkt gebrauchsbedingt und verlangt automatisch eine Entkalkung. Die Verkalkung hängt vom Härtegrad Ihres Wassers ab.

VORSICHT

Reizungen durch Haut- und Augenkontakt mit dem Entkalkungsmittel sind nicht auszuschließen.

- ▶ Vermeiden Sie Haut- und Augenkontakt.
- ▶ Spülen Sie das Entkalkungsmittel mit klarem Wasser ab. Nach Augenkontakt Arzt aufsuchen.

VORSICHT

Schäden am Gerät und Rückstände im Wasser durch falsche Entkalkungsmittel sind nicht auszuschließen.

- ▶ Verwenden Sie ausschließlich original JURA-Pflegeprodukte.

VORSICHT

Bei Unterbrechung des Entkalkungsvorgangs sind Schäden am Gerät nicht auszuschließen.

- ▶ Führen Sie die Entkalkung komplett durch.



VORSICHT

Schäden an empfindlichen Flächen (z.B. Marmor) durch Kontakt mit dem Entkalkungsmittel sind nicht auszuschließen.









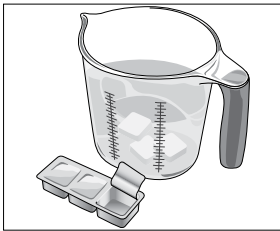







- ▶ Entfernen Sie Spritzer sofort.

- i** Das Entkalkungsprogramm dauert ca. 40 Minuten.
- i** JURA-Entkalkungstabletten sind im Fachhandel erhältlich.
- i** Wenn Sie eine Filterpatrone CLARIS Blue verwenden und diese aktiviert ist, erscheint keine Aufforderung zum Entkalken.

Voraussetzung: Ihre JURA ist betriebsbereit. Das Symbol Entkalkung  leuchtet.







- ▶ Symbol Entkalkung **ca. 2 Sekunden** berühren.
Das Symbol Kaffeesatzbehälter  leuchtet.
- ▶ Restwasserschale und Kaffeesatzbehälter leeren und wieder einsetzen.
Das Symbol Wassertank  blinkt.
- ▶ Wassertank entfernen und leeren.
- ▶ Inhalt einer Blister-Schale (3 JURA-Entkalkungstabletten) in einem Gefäß vollständig in 500 ml Wasser auflösen. Dies kann einige Minuten dauern.



- ▶ Lösung in **leeren** Wassertank füllen und Wassertank einsetzen.
Das Symbol Entkalkung  leuchtet.
- ▶ Symbol Entkalkung berühren.
Die Symbole , ,  und  blinken, Wasser fließt direkt in die Restwasserschale. Der Vorgang unterbricht, das Symbol Kaffeesatzbehälter  blinkt.
- ▶ Restwasserschale und Kaffeesatzbehälter leeren und wieder einsetzen.
Das Symbol Wassertank  leuchtet.
- ▶ Wassertank entfernen und **gründlich ausspülen**.
- ▶ Wassertank mit frischem, kaltem Wasser füllen und wieder einsetzen.
Das Symbol Entkalkung  leuchtet.
- ▶ Symbol Entkalkung berühren.
Die Symbole , ,  und  blinken, Wasser fließt direkt in die Restwasserschale. Die Symbole ,  und  blinken, Wasser fließt aus dem Kaffeeauslauf. Der Vorgang unterbricht, das Symbol Kaffeesatzbehälter  leuchtet.

- ▶ Restwasserschale und Kaffeesatzbehälter leeren und wieder einsetzen.
Ihre JURA ist wieder betriebsbereit.

- i** Im Falle eines unvorhergesehenen Abbruchs des Entkalkungsvorgangs spülen Sie den Wassertank gründlich aus.

Gerät entkalken ohne Aufforderung: Sie können den Vorgang »Gerät entkalken« jederzeit manuell auslösen, wenn das Gerät betriebsbereit ist. Berühren Sie die Symbole  und  **gleichzeitig ca. 2 Sekunden**. Die Symbole , ,  und  leuchten hell. Fahren Sie fort mit der **ersten Handlungsaufforderung** (gekennzeichnet durch ▶), wie in diesem Kapitel beschrieben.

Filter wechseln

- i** Nach dem Durchfluss von 50 Litern Wasser durch den Filter ist dessen Wirkung erschöpft. Ihre JURA verlangt einen Filterwechsel.
- i** Nach zwei Monaten ist die Wirkung des Filters erschöpft. Stellen Sie die Zeitdauer mithilfe der Datumsscheibe auf der Filterhalterung im Wassertank.
- i** Wenn die Filterpatrone CLARIS Blue nicht aktiviert ist im Programmiermodus, erscheint keine Aufforderung zum Filterwechsel.

Voraussetzung: Ihre JURA ist betriebsbereit. Das Symbol Filter  leuchtet.

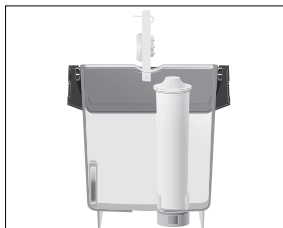

- ▶ Symbol Filter **ca. 2 Sekunden** berühren.
Das Symbol Wassertank  leuchtet.
- ▶ Wassertank entfernen.
- ▶ Filterhalterung aufklappen und alte Filterpatrone entfernen.

- ▶ Neue Filterpatrone mit leichtem Druck in den Wassertank einsetzen.







- ▶ Filterhalterung schließen. Sie rastet hörbar ein.

i Nach zwei Monaten ist die Wirkung des Filters erschöpft. Stellen Sie die Zeitdauer ein mithilfe der Datumscheibe auf der Filterhalterung im Wassertank.







- ▶ Wassertank mit frischem, kaltem Wasser füllen und wieder einsetzen. Das Symbol Kaffeesatzbehälter  leuchtet.
- ▶ Restwasserschale und Kaffeesatzbehälter leeren und wieder einsetzen. Das Symbol Filter  leuchtet.

 ▶ Symbol Filter berühren, um die Filterspülung zu starten.

Die Symbole , ,  und  blinken. Der Filter wird gespült. Wasser fließt direkt in die Restwasserschale.

Die Filterspülung stoppt automatisch. Das Symbol Kaffeesatzbehälter  leuchtet.

- ▶ Restwasserschale und Kaffeesatzbehälter leeren und wieder einsetzen. Das Gerät heizt auf. Ihre JURA ist wieder betriebsbereit.

Filter wechseln ohne Aufforderung: Ist der Filter aktiviert, so können Sie den Vorgang »Filter wechseln« jederzeit manuell auslösen, wenn das Gerät betriebsbereit ist. Berühren Sie die Symbole  und  **gleichzeitig ca. 2 Sekunden**. Die Symbole , ,  und  leuchten hell. Fahren Sie fort mit der **ersten Handlungsaufforderung** (gekennzeichnet durch ▶), wie in diesem Kapitel beschrieben.

Wassertank entkalken

Der Wassertank kann verkalken. Um eine einwandfreie Funktion zu gewährleisten, sollten Sie von Zeit zu Zeit den Wassertank entkalken.

- ▶ Wassertank entfernen.
- ▶ Falls eine Filterpatrone CLARIS Blue verwendet wird, diese entfernen.
- ▶ Tank mit einem handelsüblichen, milden Entkalkungsmittel nach Anleitung des Herstellers entkalken.
- ▶ Wassertank gründlich ausspülen.
- ▶ Falls eine Filterpatrone CLARIS Blue verwendet wird, diese wieder einsetzen.
- ▶ Wassertank mit frischem, kaltem Wasser füllen und wieder einsetzen.

Bohnenbehälter reinigen





Kaffeebohnen können eine leichte Fettschicht aufweisen, die an den Wänden des Bohnenbehälters zurückbleibt. Diese Rückstände können das Kaffeeresultat negativ beeinflussen. Reinigen Sie deshalb von Zeit zu Zeit den Bohnenbehälter.

-  ▶ Taste Ein/Aus drücken, um das Gerät auszuschalten.
- ▶ Netzstecker ausstecken.
- ▶ Abdeckung des Bohnenbehälters entfernen.
- ▶ Kaffeebohnen mit einem Staubsauger entfernen.
- ▶ Bohnenbehälter mit einem trockenen, weichen Tuch reinigen.
- ▶ Frische Kaffeebohnen in den Bohnenbehälter füllen und die Abdeckung des Bohnenbehälters schließen.

6 Meldungen im Symboldisplay

Meldung (Anzeige im Symboldisplay)	Ursache/Folge	Maßnahme
Das Symbol Wassertank  leuchtet.	Der Wassertank ist leer oder nicht korrekt eingesetzt. Keine Zubereitung möglich.	<ul style="list-style-type: none"> ▶ Wassertank füllen (siehe Kapitel 1 »Vorbereiten und in Betrieb nehmen – Wassertank füllen«). ▶ Wassertank einsetzen.
Das Symbol Kaffeesatzbehälter  leuchtet.	Der Kaffeesatzbehälter ist voll. Es können keine Kaffeespezialitäten zubereitet werden.	▶ Kaffeesatzbehälter und Restwasserschale leeren (siehe Kapitel 3 »Täglicher Betrieb – Tägliche Pflege«).
Das Symbol Kaffeesatzbehälter  blinkt.	Die Restwasserschale ist nicht richtig oder gar nicht eingesetzt. Keine Zubereitung möglich.	▶ Restwasserschale einsetzen.
Die Symbole  ,  ,  ,  , und  blinken.	Der Aromaschutzdeckel des Bohnenbehälters ist nicht oder nicht richtig eingesetzt.	▶ Aromaschutzdeckel richtig einsetzen.
Die Symbole  ,  ,  , sowie  oder  leuchten hell.	Sie befinden sich im Programmiermodus.	▶ Symbol  oder Symbol  berühren, um den Programmiermodus zu verlassen. Ihre JURA ist wieder betriebsbereit.
Die JURA ist betriebsbereit, das Symbol Reinigung  leuchtet.	Die JURA fordert eine Reinigung.	▶ Reinigung durchführen (siehe Kapitel 5 »Pflege – Gerät reinigen«).
Die JURA ist betriebsbereit, das Symbol Entkalkung  leuchtet.	Die JURA fordert eine Entkalkung.	▶ Entkalkung durchführen (siehe Kapitel 5 »Pflege – Gerät entkalken«).
Die JURA ist betriebsbereit, das Symbol Filter  leuchtet.	Nach dem Durchfluss von 50 Litern ist die Wirkung der Filterpatrone CLARIS Blue erschöpft.	▶ Filterpatrone CLARIS Blue ersetzen (siehe Kapitel 5 »Pflege – Filter wechseln«).
Zubereitung von gemahlenerm Kaffee: nach dem Einfüllen des gemahlenen Kaffees blinken kurz die Symbole  ,  ,  und  .	Es wurde zu wenig gemahlener Kaffee eingefüllt, die JURA bricht den Vorgang ab.	▶ Bei der nächsten Zubereitung mehr gemahlener Kaffee einfüllen (siehe Kapitel 2 »Zubereitung – Gemahlener Kaffee«).

7 Störungen beheben

Problem	Ursache/Folge	Maßnahme
Bei der Kaffeezubereitung fließt der Kaffee nur tropfenweise.	Der Kaffee bzw. der gemahlene Kaffee ist zu fein gemahlen und verstopft das System.	► Mahlwerk gröber einstellen oder gröber gemahlene Kaffee verwenden (siehe Kapitel 1 »Vorbereiten und in Betrieb nehmen – Mahlwerk einstellen«).
Das Symbol Wassertank  leuchtet, obwohl der Wassertank voll ist.	Der Wassertankschwimmer hat sich verklemmt.	► Wassertank entkalken (siehe Kapitel 5 »Pflege – Wassertank entkalken«).
Die Symbole  und  blinken abwechselnd.	Das System muss mit Wasser gefüllt werden.	► Wassertank füllen (siehe Kapitel 1 »Vorbereiten und in Betrieb nehmen – Wassertank füllen«). ► Eines der Symbole  oder  berühren. Das System wird mit Wasser gefüllt.
Mahlwerk macht sehr laute Geräusche.	Im Mahlwerk befinden sich Fremdkörper.	► Kontaktieren Sie den Kundendienst in Ihrem Land (siehe Kapitel 11 »JURA-Kontakte / Rechtliche Hinweise«).
Nach dem Einschalten der JURA blinkt das Symbol Reinigung  5 Sekunden lang. Danach schaltet sich das Gerät aus.	Wurde das Gerät längere Zeit Kälte ausgesetzt, ist aus Sicherheitsgründen das Aufheizen gesperrt.	► Gerät bei Zimmertemperatur aufwärmen.

i Konnten die Störungen nicht beheben werden, kontaktieren Sie den Kundendienst in Ihrem Land (siehe Kapitel 11 »JURA-Kontakte / Rechtliche Hinweise«).

8 Transport und umweltgerechte Entsorgung

Transport / System leeren

Bewahren Sie die Verpackung der JURA auf. Sie dient zum Schutz beim Transport.

Um die JURA beim Transport vor Frost zu schützen, muss das System geleert werden.

Voraussetzung: Ihre JURA ist betriebsbereit.

- ▶ Gefäß unter den Kaffeeauslauf stellen.
- ▶ Symbole ☉ und ☼ gleichzeitig ca.

2 Sekunden berühren.

Die Symbole ☉, ☼, ☽ sowie ☽ oder ☽ leuchten hell.

- ▶ Wassertank entfernen und leeren. Die Symbole ☽, ☽ und ☽ leuchten.

- ☽ ▶ Symbol Espresso berühren
Es fließt so lange heißes Wasser aus, bis das System leer ist.
Das Symbol Wassertank ☽ leuchtet.
- ☽ ▶ Taste Ein/Aus drücken, um das Gerät auszuschalten.

Entsorgung

Bitte entsorgen Sie Altgeräte umweltgerecht.



Altgeräte enthalten wertvolle recyclingfähige Materialien, die einer Verwertung zugeführt werden sollten. Entsorgen Sie Altgeräte deshalb über geeignete Sammelsysteme.

9 Technische Daten

Spannung	220 – 240 V ~, 50 Hz
Leistung	1450 W
Konformitätszeichen	CE
Energieverbrauch Energiesparmodus »an« (Symbole leuchten weniger hell)	ca. 4,0 Wh
Pumpendruck	statisch max. 15 bar
Fassungsvermögen Wassertank (ohne Filter)	1,1 l
Fassungsvermögen Bohnenbehälter	125 g
Fassungsvermögen Kaffeesatzbehälter	ca. 9 Portionen
Kabellänge	ca. 1,1 m
Gewicht	ca. 8,9 kg
Maße (B × H × T)	23 × 32,3 × 44,5 cm

Hinweis für Prüfer (Wiederholungsprüfung nach DIN VDE 0701-0702): Der zentrale Erdungspunkt (ZEP) befindet sich an der Unterseite des Geräts, in unmittelbarer Nähe des Netzkabelanschlusses.

10 Index

A

- Adressen 23
- Aromaschutzdeckel
 - Bohnenbehälter mit Aromaschutzdeckel 4
- Aufstellen
 - Gerät aufstellen 8
- Ausschalten 13
 - Automatisches Ausschalten 14
- Automatisches Ausschalten 14

B

- Bestimmungsgemäße Verwendung 6
- Bohnenbehälter
 - Bohnenbehälter mit Aromaschutzdeckel 4
 - Füllen 8
 - Reinigen 17

D

- Dauerhafte Einstellungen im Programmiermodus 13
- Display
 - Symboldisplay 5
- Display, Meldungen 18
- Drehknopf Mahlgradeinstellung 5

E

- Einschalten 12
- Einstellungen
 - Dauerhafte Einstellungen im Programmiermodus 13
- Energiesparmodus 11
- Entkalken
 - Gerät 15
 - Wassertank 17
- Entsorgung 20
- Erdungspunkt 20
- Erste Inbetriebnahme 8
 - Mit Aktivierung der Filterpatrone 9
 - Ohne Aktivierung der Filterpatrone 9
- Espresso 11

F

- Fehler
 - Störungen beheben 19
- Filter
 - Einsetzen und aktivieren 13
 - Wechseln 16

- Filterpatrone CLARIS Blue
 - Einsetzen und aktivieren 13
 - Wechseln 16
- Füllen
 - Bohnenbehälter 8
 - Wassertank 10

G

- Gemahlener Kaffee 11
 - Pulverschacht für gemahlene Kaffee 5
- Gerät
 - Aufstellen 8
 - Ausschalten 13
 - Einschalten 12
 - Entkalken 15
 - Reinigen 14

H

- Höhenverstellbarer Kaffeeauslauf 4
- Homepage 8
- Hotline 23

I

- Inbetriebnahme, Erste 8
 - Mit Aktivierung der Filterpatrone 9
 - Ohne Aktivierung der Filterpatrone 9
- Internet 8

J

- JURA
 - Homepage 8
 - Internet 8
 - Kontakte 23

K

- Kaffee 11
- Kaffeeauslauf
 - Höhenverstellbarer Kaffeeauslauf 4
- Kaffeesatzbehälter 4
- Kontakte 23
- Kundendienst 23

L

- Lüftungsschlitze 4

M

- Mahlgrad
 - Drehknopf Mahlgradeinstellung 5
 - Mahlwerk einstellen 12
 - Meldungen im Display 18

N

Netzkabel 4

P

Pflege 14

 Tägliche Pflege 13

Probleme

 Störungen beheben 19

Programmiermodus 13

 Automatisches Ausschalten 14

 Wasserhärte einstellen 14

Pulverkaffee

 Gemahlener Kaffee 11

Pulverschacht

 Pulverschacht für gemahlene Kaffee 5

R

Reinigen

 Bohnenbehälter 17

 Gerät 14

Restwasserschale 4

Ristretto 11

S

Sicherheit 6

Sicherheitshinweise 6

Störungen beheben 19

Stromanschluss

 Technische Daten 20

Symbol

 Entkalkung 5

 Espresso 5

 Filter 5

 Gemahlener Kaffee 5

 Kaffee 5

 Kaffeersatzbehälter 5

 Kaffeestärke 5

 Reinigung 5

 Ristretto 5

 Wassertank 5

Symbolbeschreibung 3

Symboldisplay 5

 Meldungen 18

System leeren 20

T

Tassenplattform 4

Taste

 Taste Ein/Aus 4

Technische Daten 20

Telefon 23

Transport 20

W

Wasserhärte

 Wasserhärte einstellen 14

 Wasserhärte ermitteln 10

Wassermenge dauerhaft der Fassengröße

 anpassen 11

Wassertank 4

 Entkalken 17

 Füllen 10

Z

Zentraler Erdungspunkt 20

ZEP 20

Zubereitung 10

 Espresso 11

 Gemahlener Kaffee 11

 Kaffee 11

 Ristretto 11

11 JURA-Kontakte / Rechtliche Hinweise

JURA Elektroapparate AG
Kaffeeweltstraße 10
CH-4626 Niederbuchsiten
Tel. +41 (0)62 38 98 233

@ Weitere Kontaktdaten für Ihr Land finden Sie online unter www.jura.com.

Richtlinien

Das Gerät entspricht den folgenden Richtlinien:

- 2014/35/EU – Niederspannungsrichtlinie
- 2014/30/EU – Elektromagnetische Verträglichkeit
- 2009/125/EG – Energierichtlinie
- 2011/65/EU – RoHS-Richtlinie

Technische Änderungen

Technische Änderungen vorbehalten. Die in dieser Bedienungsanleitung verwendeten Illustrationen sind stilisiert und zeigen nicht die Originalfarben des Geräts. Ihre JURA kann in Details abweichen.

Feedback

Ihre Meinung ist uns wichtig! Nutzen Sie die Kontaktmöglichkeiten unter www.jura.com.

Copyright

Die Bedienungsanleitung enthält Informationen, die durch Copyright geschützt sind. Fotokopieren oder Übersetzen in eine andere Sprache ist ohne vorherige schriftliche Zustimmung durch die JURA Elektroapparate AG nicht zulässig.

